

ANDROID
MULTIMEDIA
MONITOR

MANUEL DE
L'UTILISATEUR
M-AN1000 / M-AN1000DAB



MACROM

Contenu

Précautions de sécurité	1-2
Attention	2
Présentation du produit	3
Paramètres.....	4
Network et Internet.....	4
Car Infotainment	4-8
System	9
Radio	10
DAB	11
Video.....	12
Musique	13
Bluetooth	14-15
Navigation.....	15
Connections.....	16
Double écran	16
Caractéristiques.....	17
Déclaration de conformité	18

Précautions de sécurité

Merci d'avoir acheté ce produit. Veuillez lire attentivement ce manuel d'instructions afin de connaître le bon fonctionnement du produit. Une fois que vous avez fini de lire les instructions, conservez le manuel dans un endroit sûr pour référence future.

Connectez l'unité uniquement à des tensions d'alimentation de 12 volts avec une mise à la terre négative.

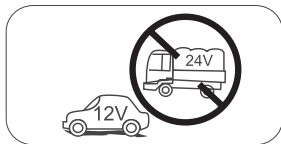

N'installez pas l'unité là où il n'y a pas de conditions de conduite sûres.

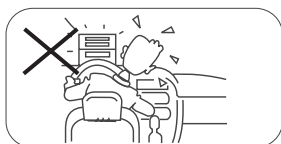

N'utilisez jamais la fonction vidéo dans la zone avant pendant la conduite pour éviter toute violation des lois et règlements, et également pour réduire le risque d'accidents de la circulation. L'utilisation de la fonction vidéo pour la caméra de recul arrière est autorisée.



N'exposez pas cet appareil, l'amplificateur et les haut-parleurs à l'humidité ou à l'eau pour éviter des étincelles électriques ou un incendie.

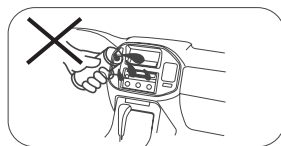

Veuillez ne pas changer le fusible sur le câble d'alimentation, sans consulter le guide, avec un fusible inapproprié ; cela peut endommager l'appareil ou provoquer un incendie.

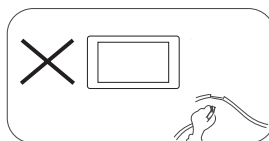

Veuillez éteindre l'appareil une fois et l'envoyer au centre de service après-vente ou au détaillant/distributeur où il a été acheté, si vous présentez l'un des symptômes suivants:

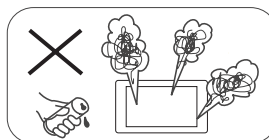

- (a). Eau ou autre obstacle dans l'unité;
- (b). Fumée;
- (c). Odeur particulière.

Pour assurer une conduite en toute sécurité, réglez le volume à un niveau non excessif afin d'entendre les situations d'urgence.

Précautions de sécurité

1. Ne démontez pas et ne modifiez pas l'appareil sans l'aide d'un professionnel. Pour plus de détails, veuillez consulter n'importe quel magasin / détaillant d'audio de voiture pour toute demande de renseignements.
2. Si le panneau avant ou l'écran TFT est sale, veuillez utiliser un chiffon propre et un détergent neutre pour enlever la tache. L'utilisation d'un chiffon rugueux et d'un détergent non neutre comme de l'alcool pour le nettoyage peut provoquer des rayures ou une décoloration de l'appareil.
3. Si vous remarquez un comportement anormal de l'unité, veuillez vous référer au guide de dépannage de ce manuel. Si aucune information pertinente n'est trouvée, veuillez appuyer sur le bouton [RESET] sur le panneau avant pour restaurer les paramètres d'usine.
4. Si vous avez garé votre voiture par temps chaud ou froid pendant une longue période, veuillez attendre que la température à l'intérieur de la voiture redevienne normale avant d'activer l'unité.
5. L'utilisation du chauffage interne de la voiture dans un environnement à basse température peut provoquer la coagulation des grains à l'intérieur du lecteur. N'utilisez PAS le lecteur dans cette situation, éjectez le disque et essayez les grains du disque. Si l'appareil ne fonctionne toujours pas après quelques heures, veuillez contacter le service client.
6. Évitez les chocs violents sur l'écran LCD lorsqu'il est en position ouverte pour éviter d'endommager tout mécanisme interne.
7. Afin d'éviter d'endommager l'écran, évitez de le toucher avec des objets pointus.
8. Pour fournir une démonstration claire et une alternative pour comprendre simplement la fonctionnalité de cet appareil, des illustrations graphiques sont utilisées. Quoiqu'il en soit, ces illustrations sont légèrement différentes des images réelles affichées à l'écran.
9. Activez l'unité correctement conformément à ce manuel pour éviter des problèmes inutiles. La garantie ne sera pas valable si le problème est causé par un mauvais fonctionnement.

Avertissement

Détecter le frein de stationnement

- Pour installer l'application Android, vous devez connecter la connexion du frein à main. Serrez le frein de stationnement pour l'installation de l'APP.
- Connectez le fil "BRAKE" au commutateur de frein de stationnement pour afficher les fichiers vidéo sur le moniteur TFT. Activez le frein de stationnement pour visionner des vidéos.
- Lorsque le frein de stationnement est désactivé, le moniteur affiche "Avertissement !!!, la lecture vidéo est désactivée pour votre sécurité. Veuillez freiner le frein de stationnement pour regarder la vidéo.", Empêcher le conducteur de regarder le contenu pendant la conduite. Les lunette arrière ne sont pas concernées par cette inhibition.

Note importante:

Cette connexion est indispensable au bon fonctionnement du produit.

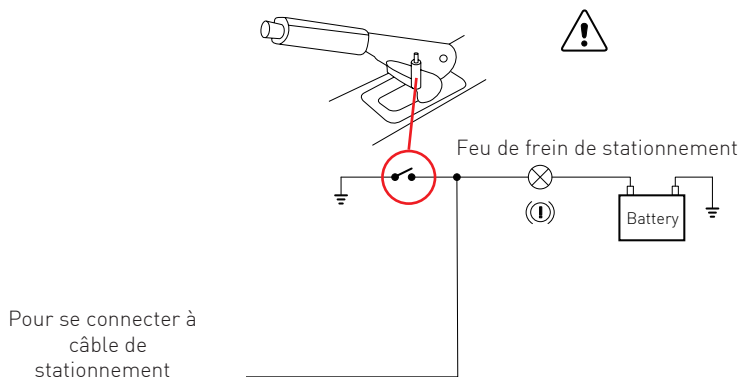

Présentation du produit

Depuis l'écran d'accueil, vous pouvez accéder aux fonctions de l'unité multimédia.

Unité allumée / éteinte

Lorsque l'appareil est connecté au système d'allumage du véhicule, appuyez sur sur le panneau avant pour allumer l'appareil.

Pour éteindre l'appareil, retirez la clé de contact de la voiture.

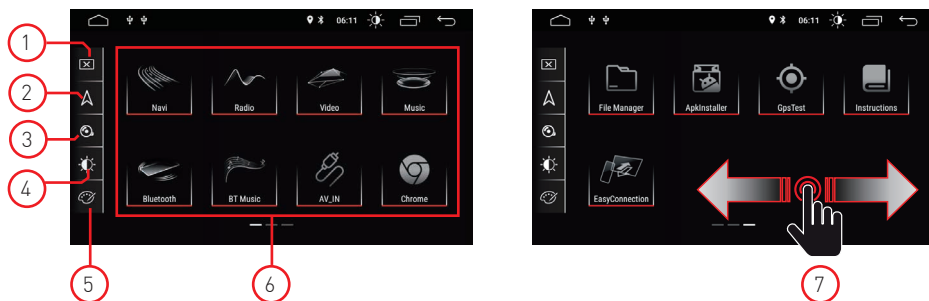

1. Filtrer

Appuyez sur l'icône pour éteindre l'écran. Touchez l'écran dans n'importe quelle position pour activer la visualisation.

2. Navigation

Appuyez sur l'icône pour accéder directement à la fonction de navigation.

3. Contrôle audio

Utilisez l'icône du son pour régler le son du système

4. Luminosité

Appuyez sur l'icône pour accéder aux paramètres de luminosité de l'écran.

5. Couleurs d'interface

Vous permet d'accéder aux paramètres de couleur des graphiques utilisateur

6. Sélection de la source

Appuyez sur l'application pour afficher le mode Radio, Musique, Vidéo, Lecture USB ou AVIN et d'autres fonctions.

7. Curseur

Balayer vers la gauche ou la droite pour passer d'une page à une autre.

Mode de lecture et mémoire de position

Lorsque la voiture est redémarrée, le système reprend le mode précédent avant qu'il ne soit éteint. Pour la radio, il reprendra le canal radio avant la mise hors tension.

Pour la musique ou la vidéo, il reprendra la lecture de la dernière chanson ou vidéo avant sa mise hors tension.

Paramètres

1. Appuyez sur l'icône des paramètres [] sur le panneau avant pour accéder à l'interface Paramètres. Sélectionnez l'option correspondante pour accéder au paramètre correspondant. Déplacez la barre d'options de haut en bas pour trouver les paramètres souhaités.

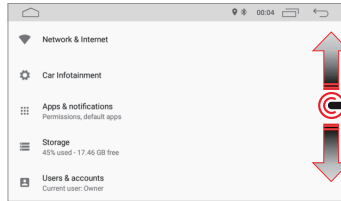
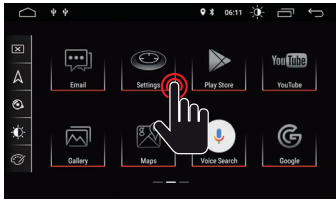

Bar

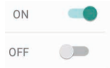

Noter: certains réglages nécessitent une activation via le sélecteur On-OFF.

Network and Internet

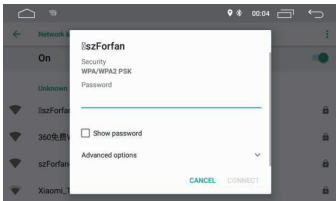

WI-FI

Sélectionnez Oui pour obtenir le Wi-Fi, puis sélectionnez les points d'accès souhaités et saisissez le mot de passe.

HostSpot

Sélectionnez Oui pour obtenir le point d'accès Wi-Fi, puis sélectionnez le nom de réseau souhaité et saisissez le mot de passe.

Car Infotainment (Common)

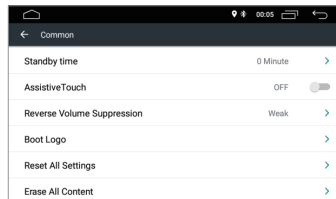
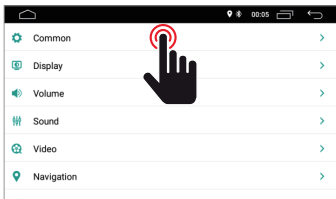

Standby Time

Cette fonction permet de retarder l'extinction de l'appareil du temps sélectionné.

Car Infotainment (Common)



Assistive Touch

L'utilisateur peut choisir d'activer ou de désactiver l'assistance tactile. L'assistance tactile dispose des 7 options les plus couramment utilisées et s'affiche en haut de l'écran dans l'interface, où elle permet à l'utilisateur d'utiliser facilement l'unité.



Reverse Volume Suppression

Pour régler le volume pendant la conduite en marche arrière, sélectionnez l'un des quatre réglages parmi Aucun, Faible, Moyen et Fort. Le volume sera réduit en fonction de votre sélection.

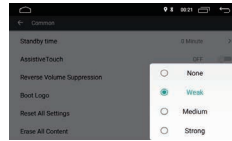

Boot logo

Pour sélectionner le logo de bienvenue, il est nécessaire d'entrer le mot de passe (5678).

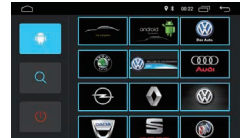

Après avoir sélectionné le logo souhaité, appuyez sur (OK) pour confirmer la mise à jour du logo.



Reset All Setting

Pour restaurer tous les paramètres d'usine, appuyez sur le bouton OK dans la boîte de dialogue contextuelle. Tous vos paramètres seront supprimés.



System Restore

En sélectionnant Restauration du système, toutes les applications installées par l'utilisateur seront supprimées et le système restaurera les paramètres d'usine.

Car Infotainment (Common)

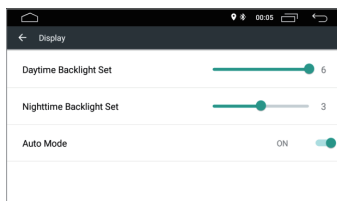
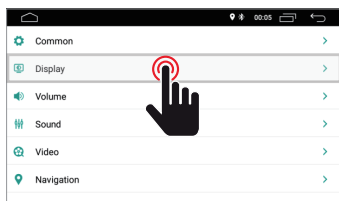

Daytime Backligh Set

Réglez la luminosité de l'écran en mode jour.



Nighttime Backligh Set

Réglez la luminosité de l'écran en mode nuit.



Auto Mode

Lorsque les feux du véhicule sont allumés, il vous permet de sélectionner automatiquement le mode de luminosité de l'écran en fonction des paramètres présélectionnés ci-dessus.



Key Ligh Color

Sélectionne la couleur des boutons d'éclairage

Car Infotainment (Volume)

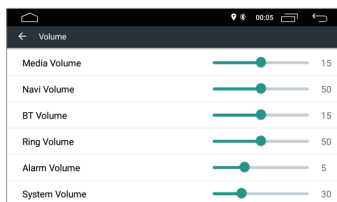
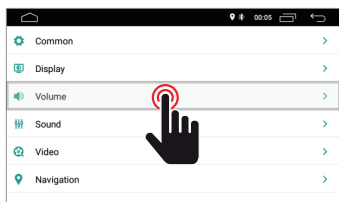

Volume

Le niveau de volume peut être modifié en fonction de la source sélectionnée.

Car Infotainment (Sound)

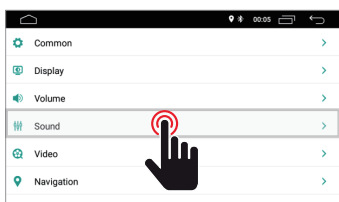

Sound

Le son peut être modifié à l'aide de l'égaliseur graphique et si besoin il est possible de modifier et déplacer le point d'écoute à l'aide des quatre flèches.

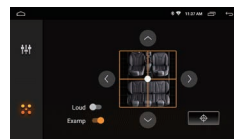

Car Infotainment (Video)

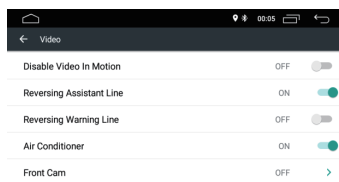
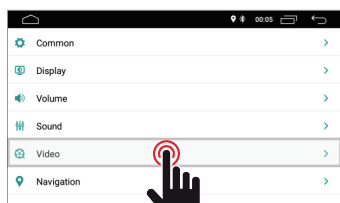

Disable Video in Motion

Pour votre sécurité, la visualisation des vidéos est désactivée. Serrez le frein de stationnement.



Reversing Warning Line

En activant cette option, en roulant en marche arrière, la ligne d'assistance s'affichera à l'écran



Reversing Assistant Line

REMARQUE: Cette fonction ne prend en charge que certains modèles de voiture. En activant cette option en position inversée, la ligne d'assistance sera affichée sur l'écran en déplaçant la direction et alignée en fonction du mouvement de la direction lors de la marche arrière.



Air Conditioner

REMARQUE : cette fonctionnalité ne prend en charge que certains modèles de voiture. En activant cette option, la climatisation de la voiture sera affichée pendant le réglage.



Front Cam

En activant cette option, après avoir débrayé la marche arrière, il sera possible de visualiser la caméra avant pendant un temps compris entre 3, 5 ou 8 secondes.

Car Infotainment (Navigation)

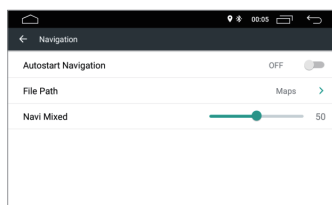
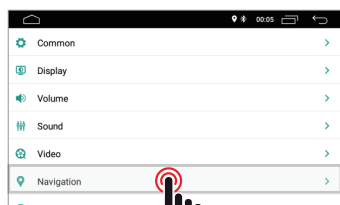

Autostart Navigation

Permet à l'utilisateur de configurer le système de navigation pour qu'il démarre automatiquement lorsque le u est allumé.



File Path

Il permet à l'utilisateur de personnaliser le système de navigation en fonction des applications installées.



Navi Mixed

Il permet à l'utilisateur de mélanger l'audio du système de navigation avec l'audio de la source multimédia en cours de lecture.

Car Infotainment (Bluetooth)

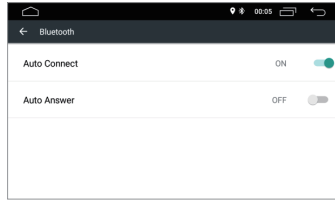
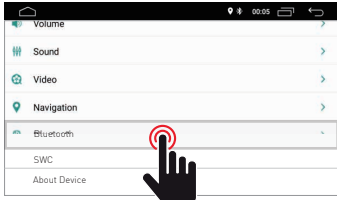

Pin Code

Pour connecter l'appareil Bluetooth à l'unité, vous devez coupler l'appareil avec l'unité. L'appairage ne doit être effectué qu'une seule fois. Entrez le mot de passe par défaut "0000".



Auto Connect

En activant cette fonction, l'appareil recherchera automatiquement et se connectera automatiquement avec le dernier appareil connecté.



Auto Answer

En activant cette fonction, l'appareil répondra automatiquement à tous les appels entrants.

Car Infotainment (SWC)

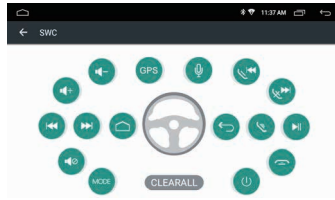
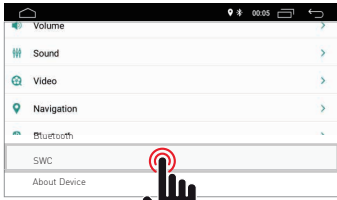

Steering Wheel Control Programming

Veillez suivre les étapes ci-dessous pour régler les fonctions du volant.

1. Appuyez sur CLEAR ALL avant de continuer.
2. Appuyez sur un bouton sur le volant.
3. Touchez la fonction correspondante du bouton de commande sur touch screen.
4. Lorsque le bouton de commande devient bleu, cela signifie que le réglage a été effectué correctement.
5. Répétez les étapes 2 à 4 pour terminer tous les réglages des boutons de commande disponibles sur le volant.

Car Infotainment (About Device)

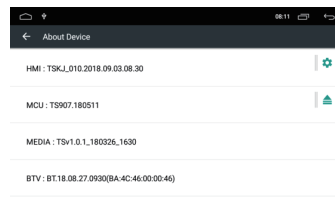
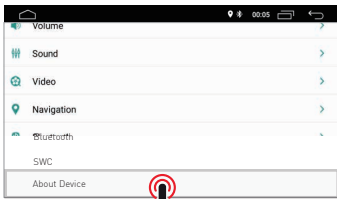

Version Information

Informations système

Système

Appuyez sur l'icône Système pour définir la langue de l'interface utilisateur et régler la date et l'heure

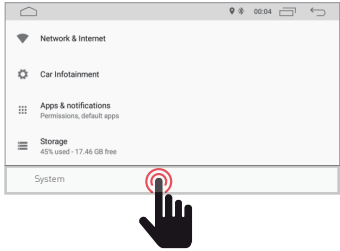

Langue et entrée

Permet à l'utilisateur de définir la langue du système. Avec "Ajouter une langue", vous pouvez ajouter une langue autre que celle par défaut.

Faites défiler la liste des langues disponibles, sélectionnez la langue souhaitée et appuyez sur pour valider.

Pour définir la langue du système, faites glisser la langue souhaitée vers la position 1.



Date et l'heure

Permet à l'utilisateur de régler la date et l'heure. Suivez les différentes options fournies par le système pour obtenir l'heure et la date affichées sur le produit.



Informations sur l'appareil

Information produit.

Radio

Appuyez sur l'icône radio sur l'interface principale pour entrer en mode radio. Vous pouvez également appuyer sur l'icône de la radio sur la page de l'application.

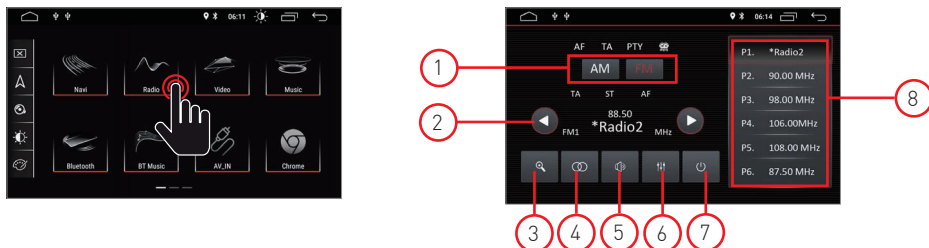

1. Recherche de fréquence

Appuyez sur Band pour sélectionner FM1, FM2, FM3 e pour AM1, AM2

2. Rechercher des chaînes de radio

Utilisez l'icône de flèche (←/→) pour rechercher la station de radio suivante ou précédente. Lorsqu'une station de radio est trouvée, la recherche s'arrête automatiquement et l'appareil sonne.

3. Recherche automatique

Lorsque vous appuyez sur le bouton de recherche, le système recherche automatiquement de la fréquence 88,00 à la fréquence 108,00 jusqu'à ce qu'il trouve la station de radio avec le signal le plus fort. Pour arrêter la recherche, appuyez à nouveau sur l'icône.

4. Stere/Mono

Permet de sélectionner le mode de réception entre Stéréo ou Mono.

5. Volume

Faites glisser la barre vers la gauche et la droite pour régler le niveau de volume.

6. Les paramètres audio

Utilisez l'icône  pour régler le son du système.

7. Sound settings

Lorsque l'ACC est connecté, appuyez sur le bouton d'alimentation sur le panneau avant pour allumer l'appareil. Éteignez l'appareil et débranchez la clé de la voiture pour l'éteindre.

8. Preselezioni canali radio

Chaque bande peut stocker jusqu'à 6 canaux radio.

Le système peut mémoriser 24 canaux radio (18 canaux FM et 6 canaux AM).

DAB

Appuyez sur l'icône DAB pour accéder aux services DAB

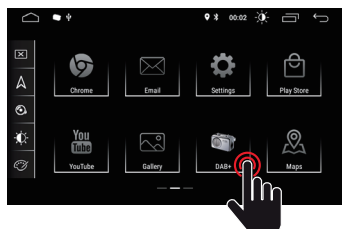

Noter:
Le modèle M-AN1000 nécessite l'aide du module M-AN.
DAB pour recevoir le signal DAB

Présentation de la radio DAB

Aperçu

1. Signal DAB

L'indicateur de signal DAB affiche le niveau du signal reçu en temps réel.

Excellent niveau	
Niveau juste	
Bon niveau	
Niveau faible	
Niveau absent	



2. Logo de l'émetteur

*(ce service peut ne pas être
fourni par le diffuseur accordé).*

3. Informations

4. Station précédente

5. Gare suivante

6. Liste des stations préférées

7. Paramètres généraux

8. Liste des stations reçues

Paramètres.

1. Général

Paramètres de démarrage de l'application

2. Cage

Personnalisation graphique de l'écran

3. Audio

Les paramètres audio

4. Gares

Analyse automatique

5. Logos des chaînes

Mise à jour des logos des émetteurs

6. Informations

Informations sur l'application

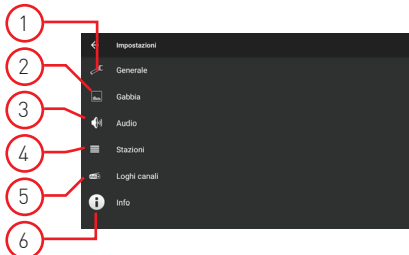

Video

Appuyez sur l'icône Vidéo dans l'interface principale. Les fichiers vidéo contenus dans le support de carte USB ou micro SD (si disponible), seront lus après avoir sélectionné la piste choisie.

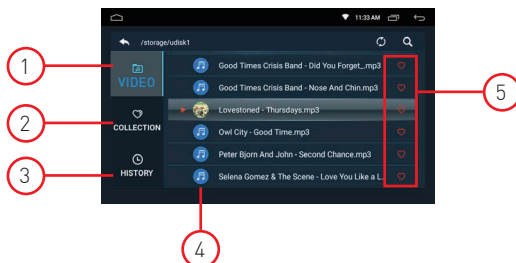
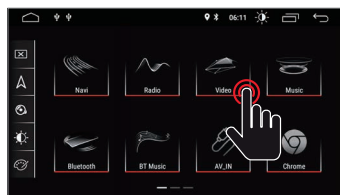

1. Dossier vidéo

Le dossier vidéo contient tous les dossiers contenant les vidéos.

2. Collection

La collection contient votre fichier vidéo préféré. Dans la liste des vidéos, vous pouvez sélectionner les vidéos qui seront directement visibles dans la liste de collection.

3. Historique

La liste affiche la vidéo précédemment lue

4. File video

Appuyez sur la vidéo souhaitée pour démarrer la lecture

5. Favori

Mettez l'icône en surbrillance  pour attribuer la vidéo à votre liste de collection préférée.

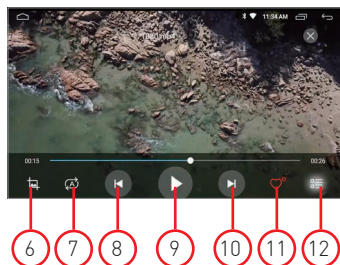

6. Format vidéo d'écran

Meilleur ajustement - Ajustement horizontal - Ajustement vertical - Plein écran - 16: 9 - 4: 3 - Centre

7. Répéter le fichier

Appuyez pour répéter la lecture d'un seul ou d'un dossier..

8. Vidéo précédente

Appuyez sur pour revenir à la vidéo précédente.

9. Lecture et pause

Appuyez pour démarrer la lecture ou pour mettre la vidéo en pause.

10. Vidéo suivante

Appuyez sur pour passer à la vidéo suivante.

11. Collection préférée

Appuyez pour sélectionner vos vidéos préférées dans la liste de collection.

12. Retour à la vidéo d'accueil

Appuyez sur pour revenir à la page d'accueil.

Music

Appuyez sur l'icône Musique dans l'interface principale. Les fichiers audio contenus dans le support de carte USB ou micro SD (si disponible), seront lus après avoir sélectionné la piste choisie.

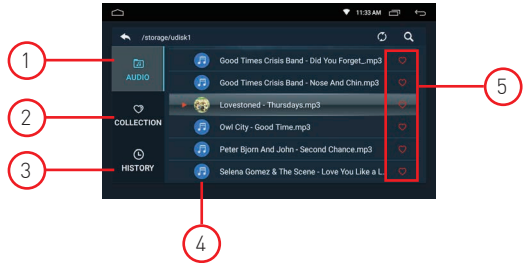
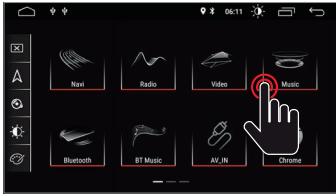

1. Dossier audio

Le dossier audio contient tous les dossiers contenant l'audio.

2. Collection

La collection contient votre fichier audio préféré. Dans la liste audio, vous pouvez sélectionner les audios qui seront directement visibles dans la liste de collection.

3. Historique

La liste affiche l'audio lu précédemment.

4. File Audio

Appuyez sur l'audio souhaité pour démarrer la lecture.

5. Favoris

Mettez l'icône en surbrillance  pour allouer l'audio à votre liste de collection préférée.

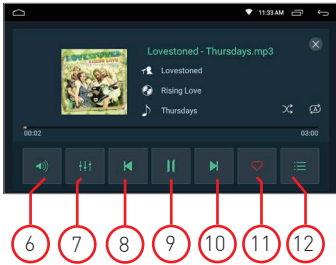

6. Volume

Appuyez pour ajuster le volume.

7. Égaliseur

Appuyez pour régler le son du système.

8. Son précédent

Appuyez pour revenir à la piste audio précédente.

9. Lecture et pause

Appuyez pour démarrer la lecture ou pour mettre la vidéo en pause.

10. Son suivant

Appuyez sur  pour passer à la piste audio suivante.

11. Collection préférée

Appuyez pour sélectionner votre audio préféré dans la liste de collection.

12. Retour a l'home audio

Appuyez sur  pour revenir à la page d'accueil

Bluetooth

La fonction mains libres Bluetooth vous permet d'appeler en toute sécurité en conduisant. Appuyez sur l'icône Bluetooth pour accéder aux paramètres Bluetooth.

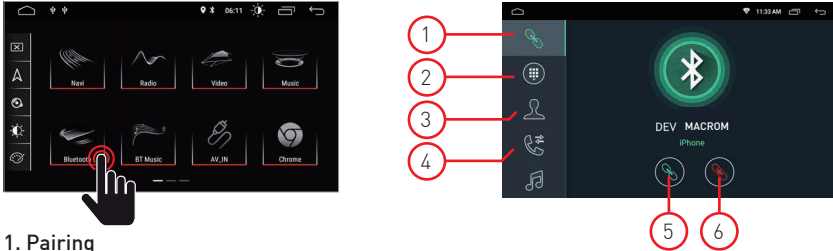

1. Pairing

- Pour activer la fonction mains libres Bluetooth, apparez le téléphone portable à l'appareil.
- Activez la fonction de recherche des appareils Bluetooth et Bluetooth sur votre téléphone mobile.
- Recherchez le nom MACROM de l'unité.
- Vous devez saisir le code PIN correspondant, tel que 0000, sur le téléphone portable pour vous connecter à l'appareil.
- Une fois connecté, une marque "CONNECTED" apparaîtra à l'écran.

2. Clavier

Après avoir établi la connexion Bluetooth, l'utilisateur peut appeler directement sur le téléphone

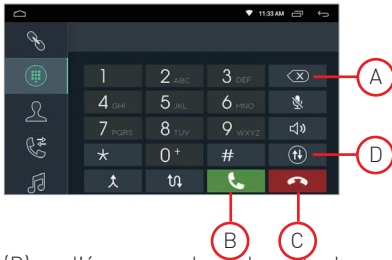

- ou entrer les numéros de téléphone sur le clavier.
- Touchez (A) pour supprimer le numéro incorrect composé.
- Lorsque vous avez composé le numéro de téléphone, appuyez sur (B) pour appeler ou (C) pour raccrocher.
- Pendant la conversation, l'utilisateur peut toucher

(D) sur l'écran pour basculer entre le mode privé et acoustique.

3. Carnet d'adresses

Les contacts peuvent être téléchargés du mobile vers l'unité.

4. Historique des appels

L'historique des appels affiche l'appel sortant, l'appel entrant et l'appel manqué. L'utilisateur peut passer des appels ou effacer l'historique des appels.

5. Connexion

Si le téléphone mobile a déjà été appairé avec l'appareil, appuyez sur  pour reconnecter l'appareil.

6. Coupureappuyer sur

appuyer sur  déconnecter l'appareil.

7. Synchronisation du répertoire

Les contacts peuvent être téléchargés du mobile vers l'unité.

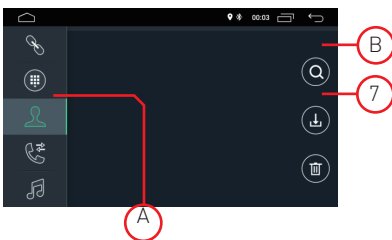

- Une fois Bluetooth connecté, appuyez sur  pour télécharger des contacts.
- Une fois le téléchargement terminé, le nom du contact s'affichera à l'écran pendant l'appel téléphonique. Appuyez sur (A) pour afficher la liste de contacts.
- Pour accéder à vos contacts, utilisez la recherche de nom qui commence par le premier alphabet (B).

Bluetooth

1. Historique des appels

L'historique des appels affiche l'appel sortant, l'appel entrant et l'appel manqué. L'utilisateur peut passer des appels ou effacer l'historique des appels.

2. Bluetooth Music

Cet appareil prend en charge la lecture de musique Bluetooth.

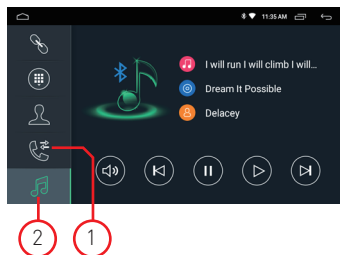

L'utilisateur peut lire de la musique sur son téléphone portable et la transférer sur le haut parleur de la voiture via Bluetooth.

Il prend également en charge les commandes simplifiées telles que "Précédent", "Suivant", "Pause" et "Lecture".

REMARQUE : En raison de la compatibilité Bluetooth, l'appareil peut ne pas prendre en charge toutes les fonctionnalités ou tous les modèles de téléphone.

Navigation

Navigation par satellite GPS

L'invention de la navigation GPS a apporté la commodité de voyager aujourd'hui. En utilisant le positionnement GPS et la carte de navigation électronique, l'utilisateur peut atteindre la destination plus rapidement et plus efficacement. Pour naviguer avec précision, le positionnement GPS et la carte de navigation sont tout aussi importants. Le GPS offre un positionnement précis et une vitesse de calcul rapide tandis que la carte de navigation fournit des informations, des données et une planification d'itinéraire.

Données cartographiques de navigation

Les données de certaines applications de navigation peuvent être stockées en externe sur la carte SD ou la clé USB.

Remarque : certaines applications de navigation ont défini par défaut la planification d'itinéraire sur la carte et peuvent ne pas prendre en charge le stockage sur une carte SD externe et une clé USB.

Installation de l'application de navigation APK

Avant de naviguer, veuillez installer l'application de navigation APK et assurez-vous que la carte de navigation APK est correctement installée.

Activation de la navigation

Une fois l'installation de l'application de navigation APK terminée, une icône correspondante apparaîtra sur la page d'accueil. Appuyez sur l'icône pour lancer l'application. L'utilisateur peut également se rendre dans « Car Infotainment » → « Navigation » → « File path » pour lier le bouton de navigation et l'application. Au moment de la connexion, l'utilisateur peut appuyer sur le "bouton de navigation" pour lancer directement la navigation.

Application de navigation

Reportez-vous au manuel d'instructions correspondant pour plus de détails dans l'application de navigation.

Double écran

Fonction double écran

Certaines applications sont prises en charge par la fonction double écran. Il est donc possible de diviser l'écran en deux et de visualiser deux applications en même temps de navigation ont défini la planification d'itinéraire sur la carte par défaut et peuvent ne pas prendre en charge le stockage sur carte SD externe et clé USB.

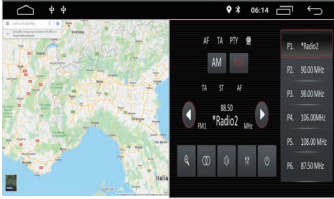

Appuyer sur  pour afficher les applications ouvertes, puis sélectionnez les applications souhaitées à afficher à l'écran en même temps.
Remarque : Certaines applications peuvent ne pas être prises en charge par le partage d'écran

Présentation de la connexion

Diagramme pour: M-AN1000 / M-AN1000DAB

Disponible avec M-AN1000DAB

POWER CABLE CONNECTION

1. SW GND
2. POWER AMP
3. CAN-RX
4. SWC-KEY1
5. BRAKE
6. ACC
7. FR -
8. FR +
9. FL-
10. FL+
11. + BATT
12. POWER ANT
13. CAN-TX
14. SWC-KEY2
15. ILLUMINATION
16. REVERSE
17. RR-
18. RR+
19. RL-
20. RL+

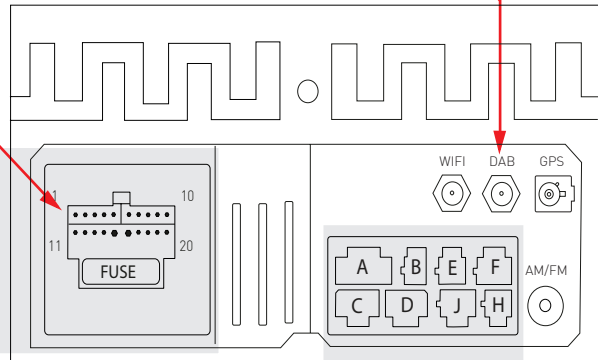

- A1. CAN-TX IN
- A2. CAN BUS-TX
- A3. ILLUMINATION
- A4. REVERSE
- A5. POWER ANT
- A6. GND
- A7. RCA-FL OUT
- A8. CAN-RX IN
- A9. CAN BUS-RX
- A10. ACC
- A11. BRAKE
- A12. GND
- A13. RCA-FR OUT
- A14. GND

- B1. NC
- B2. NC
- B3. NC
- B4. NC

- C1. RCA-FR OUT
- C2. RCA-RL
- C3. SUB OUT
- C4. MIC +
- C5. CAN BUS IR
- C6. RCA-FL OUT
- C7. RCA-FR OUT
- C8. RCA-CENT OUT
- C9. GND
- C10. GND

- D1. AUX-R IN
- D2. AUX-VIDEO IN
- D3. VIDEO OUT 2
- D4. GND
- D5. CAM POWER
- D6. AUX-L IN
- D7. GND
- D8. GND
- D9. VIDEO OUT 1
- D10. R-CAM-SIGNAL

- E1. NC
 - E2. GND
 - E3. NC
 - E4. F.CAM-SIGNAL
 - E5. NC
 - E6. NC
-
- F1. TV B+
 - F2. TV IR
 - F3. TV CVBS
 - F4. TV L
 - F5. TV ACC
 - F6. GND
 - F7. TV R
 - F8. GND

- J1. USB DP1
 - J2. USB 5V
 - J3. USB DP2
 - J4. USB DP3
 - J5. USBMD1
 - J6. GND
 - J7. USB DM2
 - J8. USB DM3
-
- H1. TPMS TX
 - H2. TPMS IR
 - H3. TPMS 12V
 - H4. TPMS RX
 - H5. GND
 - H6. GND

Caractéristiques

Général	
Tension d'alimentation de référence	12V
Plage de tension de fonctionnement.....	9 - 16V
Max. Courant de fonctionnement	15A
Pôle négatif de la batterie du système de mise à la terre	
FM	
Rapport de bruit de signal	≥55dB
Sensibilité au bruit résiduel (S / N = 30dB)	≤10dBμV
Fréquence de réponse (± 3dB)	40Hz ~ 12KHz
Station à la recherche de niveau	23 ± 3dBμV
Distorsion	≤ 1,0%
Séparation stéréo (1KHz)	≥25dB
Impédance d'antenne	75Ω
Gamme de fréquences	87,5 / 108,0 MHz
AM	
Sensibilité au bruit résiduel (S / N = 20dB)	≤28dBμV
Sélectivité (± 9 KHz).....	≥50 dB
Gamme de fréquences	522 / 1620KHz
DAB	
Sensibilité au bruit résiduel (RF=72dBm).....	60dB
Séparation stéréo (1KHz)	≥55dB
Fréquence.....	174 /240MHz
BT	
Fréquence	2,402 - 2,480 GHz
PuissanceEIRP	5,44 dBm
Puissance de sortie	
Fréquence de réponse (± 3dB).....	50Hz ~ 16KHz
Puissance de sortie maximale.....	4 × 45W
Impédance de charge.....	4Ω
AUX IN	
Distorsion	≤ 0,5%
Fréquence de réponse (± 3dB).....	50Hz ~ 20KHz
Niveau d'entrée audio	0,5Vrms
Audio	
Impédance de sortie audio.....	100Ω
Audio Output Level 2	Vrms (Max)
Video	
Niveau d'entrée vidéo normal (CVBS).....	1,0 ± 0,2 V
Impédance d'entrée video	75Ω
Environnement	
Température de fonctionnement.....	-20 ° C ~ + 70 ° C
Température de stockage	-30 ° C ~ + 80 ° C
Humidité d'exploitation	45% ~ 80% RH
Préservation de l'humidité.....	30% ~ 90% RH

Déclaration de Conformité



Le fabricant GMA ITALIA s.r.l. déclare que le type d'équipement radio - modèle Moniteur Multimédia, marque M-AN1000 / M-AN1000DAB Macrom - est conforme à la Directive 2014/53/UE.

Le texte intégral de la déclaration de conformité UE est disponible à l'adresse Internet suivante : www.macrom.it, ou sur GMA ITALIA s.r.l. - Via G. Di Vittorio, 7/33 Rho - 20017 (MI) Italia

Fabriqué en Chine par
GMA ITALIA s.r.l. - Via G. Di Vittorio, 7/33 Rho - 20017 (MI) Italy

Informations pour les utilisateurs d'appareils électroménagers



En application du décret législatif n° 49 du 14 mars 2014 "Mise en œuvre de la directive 2012/19/UE relative aux déchets d'équipements électriques et électroniques (RAEE)".

Le symbole de la poubelle barrée figurant sur l'équipement indique que le produit en fin de vie utile doit être collecté séparément des autres déchets. L'utilisateur doit donc remettre l'équipement complet avec les composants essentiels en fin de vie à des centres de collecte séparés appropriés pour les déchets électroniques et électrotechniques, ou le retourner au détaillant lors de l'achat d'un nouvel équipement de type équivalent, à raison de un à un, ou 1 à zéro pour les équipements dont le côté le plus long est inférieur à 25 CM. Une collecte séparée adéquate pour le démarrage ultérieur des équipements mis au rebut pour le recyclage, le traitement et l'élimination respectueuse de l'environnement permet d'éviter d'éventuels effets négatifs sur l'environnement et la santé et favorise le recyclage des matériaux qui composent l'équipement.....

L'élimination illégale du produit par l'utilisateur implique l'application de sanctions administratives conformément au décret législatif no. Décret Législatif N°49 du 14 mars 2014.

MACROM

w w w . m a c r o m . i t