

Récepteur de Radio

MANUEL DE L'UTILISATEUR

M-DL3300DAB



DAB+
Digital Audio Broadcasting

MACROM

Précautions de sécurité

Merci d'avoir acheté ce produit. Veuillez lire attentivement ce manuel d'instructions afin de connaître le bon fonctionnement du produit. Une fois que vous avez fini de lire les instructions, conservez le manuel dans un endroit sûr pour référence future.

Connectez l'appareil uniquement à des alimentations 12 volts avec mise à la terre négative

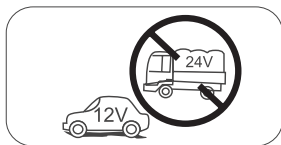

N'installez pas l'unité là où les conditions de conduite ne sont pas sûres.

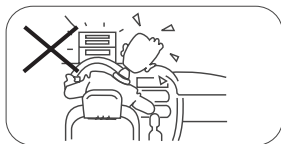

N'exposez pas cet appareil, l'amplificateur et les enceintes à l'humidité ou à l'eau pour éviter les étincelles électriques ou les incendies.

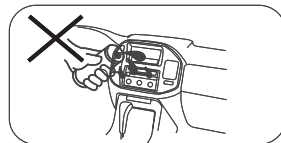

Pour assurer une conduite en toute sécurité, réglez le volume à un niveau qui n'est pas excessif afin d'entendre les situations d'urgence.

Veuillez ne pas changer le fusible d'alimentation, sans consulter le guide, avec un fusible inapproprié ; cela peut endommager l'appareil ou provoquer un incendie.

Précautions de sécurité

1. Ne démontez pas et ne modifiez pas l'appareil sans l'aide d'un professionnel. Pour plus de détails, veuillez consulter n'importe quel magasin / détaillant d'autoradio pour toute demande de renseignements.
2. Si le panneau avant est sale, veuillez utiliser un chiffon propre et un détergent neutre pour enlever la tache. L'utilisation d'un chiffon rugueux et d'un détergent non neutre tel que l'alcool pour le nettoyage peut provoquer des rayures ou une décoloration de l'appareil.
3. Si vous remarquez un comportement anormal de l'appareil, veuillez vous reporter au guide de dépannage de ce manuel. Si aucune information pertinente n'est trouvée, veuillez appuyer sur le bouton [RESET] sur le panneau avant pour restaurer les paramètres d'usine.
4. Si vous avez garé votre voiture par temps chaud ou froid pendant une longue période, veuillez attendre que la température à l'intérieur de la voiture revienne à la normale avant d'activer l'unité.
5. L'utilisation du chauffage interne de la voiture dans un environnement à basse température peut provoquer la coagulation des grains à l'intérieur du lecteur, N'UTILISEZ PAS le lecteur dans cette situation, éjectez le disque et essuyez les grains du disque. Si l'appareil ne fonctionne toujours pas après quelques heures, veuillez contacter le centre de service client.
6. Évitez les chocs violents sur l'écran LCD lorsqu'il est en position ouverte pour éviter d'endommager tout mécanisme interne.
7. Afin d'éviter d'endommager l'écran, évitez de le toucher avec des objets pointus.
8. Pour fournir une démonstration claire et une alternative pour comprendre simplement la fonctionnalité de cet appareil, des illustrations graphiques sont utilisées. Quoi qu'il en soit, ces illustrations sont légèrement différentes des images réelles affichées à l'écran.
9. Activez l'appareil correctement conformément à ce manuel pour éviter des problèmes inutiles. La garantie ne sera pas valide si le problème est causé par une mauvaise utilisation.

Installation

- Avant de terminer l'installation, connectez temporairement le câblage et assurez-vous qu'il fonctionne correctement.
- Utilisez uniquement les pièces incluses dans l'unité pour garantir une installation correcte. L'utilisation de pièces non autorisées peut entraîner des dysfonctionnements.
- Ce produit doit être installé par un revendeur agréé pour bénéficier de la garantie.
- Installez l'unité dans une position qui ne peut pas blesser le conducteur ou le passager pour éviter toute collision en cas d'arrêt brusque, tel qu'un arrêt d'urgence.
- Évitez d'installer l'appareil dans des endroits soumis à des températures élevées, tels que la lumière directe du soleil, l'air chaud, ou là où il serait soumis à la poussière ou à des vibrations excessives.
- Assurez-vous de retirer le panneau avant avant d'installer l'appareil.

Soutien DIN

Installation de l'unité:

Après avoir inséré le support métallique dans le tableau de bord, pliez la languette appropriée en fonction de l'épaisseur du matériau du tableau de bord et pliez vers l'intérieur pour fixer le support en place.

1. Tableau de bord
2. Soutien

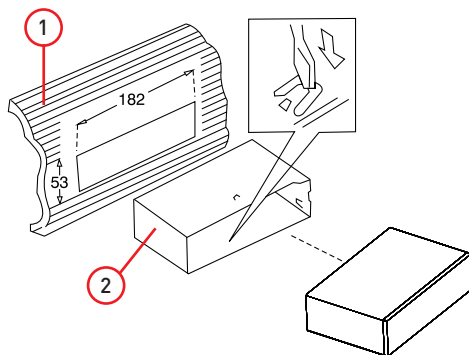

Retrait de l'unité

- a. Retirez la façade et pour retirer la lunette.
- b. Insérez vos doigts dans la rainure à l'avant du cadre et retirez le cadre.
(Lors de la réinsertion du cadre, visez le côté avec une rainure vers le bas pour le fixer)
- c. Insérez les leviers fournis dans les rainures des deux côtés de l'appareil comme indiqué sur la figure jusqu'à ce qu'ils s'enclenchent. En tirant sur les leviers, il est possible de retirer l'unité du tableau de bord.

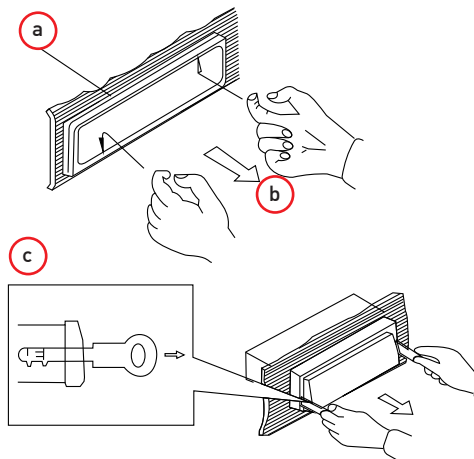

Installation

Panneau de commande amovible (P.C.R.)

Retrait du panneau de commande

1. Éteignez l'appareil
2. Appuyez sur le bouton de déverrouillage P.C.R
3. Retirer le P.C.R

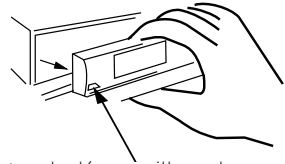

Bouton de déverrouillage du panneau

Insertion du panneau de commande

1. Insérez le panneau du côté droit.
2. Appuyez ensuite sur le côté gauche du P.C.R pour qu'il s'accroche correctement au bloc radio

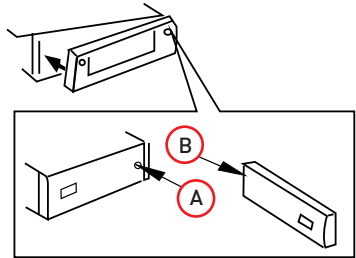

ATTENTION

- NE PAS insérer le P.C.R par le côté gauche. De cette façon, vous pouvez l'endommager.
- Le P.C.R peut être facilement endommagé par un impact. Après l'avoir retiré, placez-le dans un récipient protecteur et veillez à ne pas le faire tomber ou à ne pas le soumettre à des chocs violents.
- Lorsque le bouton de déverrouillage est enfoncé, le P.C.R reste libre.
- Les vibrations de la voiture peuvent vous faire tomber.
- Le connecteur arrière qui relie l'unité principale au P.C.R est une pièce extrêmement importante. Veillez à ne pas l'endommager en appuyant dessus avec les ongles, des stylos, des tournevis ou d'autres objets.

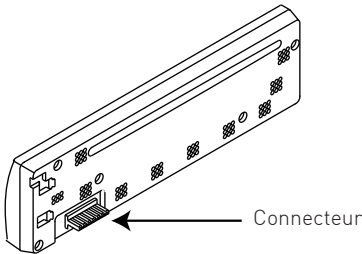

Noter:

Si le P.C.R est sale, nettoyez-le uniquement avec un chiffon doux et sec. Utilisez un coton-tige imbibé d'alcool isopropylique pour nettoyer la prise à l'arrière du P.C.R.

Présentation du produit

Panneau avant

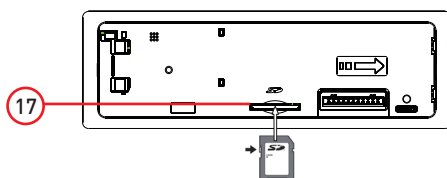
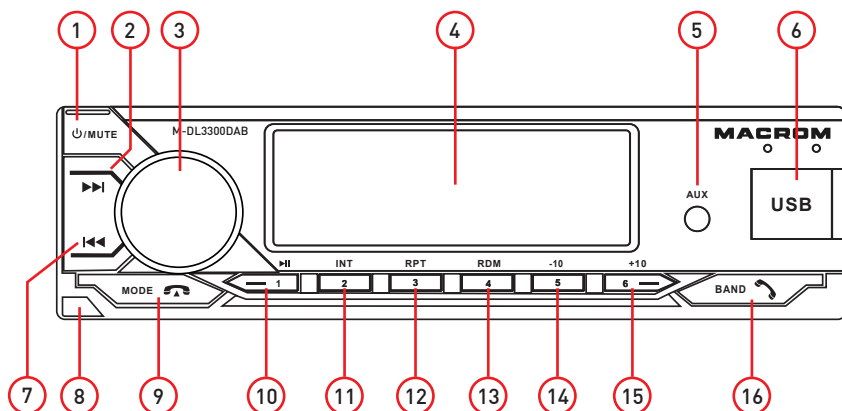

Avertissement:

Les images de ce manuel sont fournies à titre indicatif uniquement et peuvent différer du produit réel

1. Bouton marche/arrêt (On/Off) et Mute
2. Rechercher la piste suivante / la station de radio suivante
3. Contrôle du volume et sélection des paramètres (Menu)
4. Display
5. Entrée audio auxiliaire Jack 3,5 mm
6. Port USB
7. Rechercher la piste précédente / la station de radio précédente
8. Bouton de déverrouillage
9. Bouton de commutation (AM / FM-DAB-Bluetooth-USB-SD-Aux IN)
Terminer l'appel Bluetooth
10. Préréglage 1 / Lecture-Pause
11. Préréglage 2 / Introduction de piste
12. Préréglage 3 / répétition RPT
13. Préréglage 4 / Lecture aléatoire RDM
14. Préréglage 5 / Retour 10 secondes / Listes et menus SD / USB
15. Préréglage 6 / Avance de 10 secondes / Listes et menus SD / USB
16. Sélecteur de réponse d'appel BAND / Bluetooth
17. Prise SD/MMC

Opérations générales

Bouton Power On/Off e Mute

Appuyez sur pour allumer l'appareil, maintenez enfoncé le bouton pour éteindre l'appareil. Appuyez rapidement pour mettre l'appareil en sourdine [Muet]

Bouton Menu

appuyez sur le bouton MENU pour naviguer dans les éléments du menu comme suit:
AUTO (BLUE/GREEN/CYAN/RED/PURPLE/YELLOW/WHITE) --> VOLUME (VOL) --> BAS (BAS) --> HOUT (TRE) --> BALANCE (BAL) --> FADER (FAD) --> LOUD --> EQ (POP/ROCK/CLASSIC) --> DX --> STEREO

Tournez la commande de volume pour régler le niveau souhaité dans les 3 secondes.

En mode radio, appuyez longuement sur la touche Menu pour accéder aux paramètres suivants:
AF (ON/OFF) --> TA (ON/OFF) --> PTY (SPEECH/MUSIC)

Mode LOC/DX

Utilisez ce mode pour modifier la sensibilité de syntonisation locale (LOC) et distante (DX). Le mode local améliore la réception dans certaines zones où le signal est trop fort.

Bouton EQ (Préréglage de l'égaliseur)

OFF --> POP --> ROCK --> CLASSIC

Avec l'égaliseur DSP désactivé, le niveau de tonalité sera contrôlé avec le réglage Bass / Treble.

Bouton LOUD

Cette commande LOUDNESS vous permet d'augmenter le niveau des basses.

Répondeur téléphonique

Appuyez sur cette touche pour répondre/accepter l'appel.

Pendant la conversation, appuyez longuement pour transférer l'appel.

Touche de fermeture du téléphone

Appuyez sur cette touche pour rejeter ou terminer l'appel.

Bouton MODE

Appuyez sur ce bouton pour sélectionner différentes sources, dans l'ordre comme suit:

- 1) Mode radio AM/FM
- 2) Mode DAB
- 3) Audio IN AUX
- 4) BT Audio Bluetooth
- 5) Lecture USB
- 6) Lecture SD

Bouton RESET

Le bouton RESET est situé sur le panneau avant (comme indiqué sur l'image 1).

Une pression verticale avec un stylo à bille ou un objet métallique l'activera.

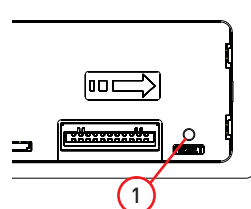

Noter:

Si le lecteur ne fonctionne pas normalement après la réinitialisation, utilisez un coton-tige imbibé d'alcool isopropylique pour nettoyer la prise à l'arrière du panneau de commande.

Opérations générales

Radio

1. Sélection de bande:
appuyez sur BAND pour sélectionner la bande FM/AM: FM1, FM2, FM3 / AM1, AM2
2. Rechercher des stations de radio : En mode radio, appuyez sur ou pour rechercher des stations de radio. Si une station de radio est trouvée, elle s'arrêtera automatiquement et commencera à jouer.
3. 6 stations de radio peuvent être pré-enregistrées dans chaque bande. Un total de 32 stations de radio peuvent être pré-enregistrées dans cet appareil (18 FM, 12 AM).
4. Pré-mémoriser manuellement la station de radio:
appuyez et maintenez enfoncé le bouton de présélection souhaité de (1 à 6) pendant environ 3 secondes pour enregistrer la fréquence de la station de radio reçue. Répétez l'opération pour les 6 présélections pour chaque bande.

Touche de syntonisation Up/Down (◀◀ / ▶▶)

Appuyez sur ce bouton pour rechercher des stations de radio.

Touches prédéfinies (M1-M6)

Six stations de radio pré-réglées peuvent être stockées et rappelées en appuyant sur les boutons M1-M6

POUR MEMORISER UNE STATION:

- 1) Sélectionnez une bande (si nécessaire)
- 2) Sélectionnez une station en syntonisant à l'aide des touches ◀◀ / ▶▶ .
- 3) Appuyez sur une touche de présélection et maintenez-la enfoncée pendant au moins 2 secondes pour mémoriser la station.
L'écran affichera le numéro de présélection accompagné d'un bip.

POUR RAPPELER UNE STATION:

- 1) Sélectionnez une bande (si nécessaire)
- 2) Appuyez brièvement sur une touche de présélection pour rappeler la station mémorisée.

Entrée Auxiliaire

Connectez l'appareil externe à la prise 3,5 mm avant, puis appuyez sur le bouton Mode pour sélectionner le mode AUDIO IN. Appuyez à nouveau sur le bouton Mode pour revenir au mode précédent.

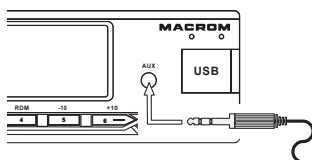

Dispositif USB/SD

Connectez le lecteur USB / SD, passez en USB / SD en appuyant sur le bouton MODE.

USB / SD apparaîtra à l'écran pour indiquer que l'appareil est correctement connecté et que la lecture a commencé.

Il est possible de recharger le smartphone via la prise USB ayant un courant maximum de 1A.

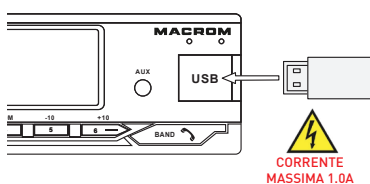

LECTURE D'INTERRUPTION

1. En débranchant le périphérique USB/SD, l'appareil arrête la lecture. Ou utilisez la touche MODE pour passer à un autre mode.
2. Utilisez la touche MODE pour choisir à nouveau le mode USB / SD (La fonction n'est active que si le périphérique USB/SD est connecté à l'unité).

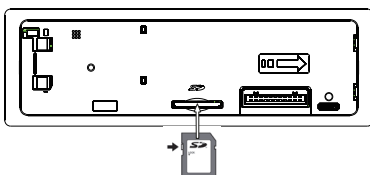

Mode MP3/SD/USB

Bouton Lecture / Pause Piste

Appuyez brièvement sur le bouton P1 pour mettre en pause la lecture MP3, appuyez à nouveau pour relâcher la pause.

Bouton Intro/Scan

Appuyez sur le bouton P2 pour sélectionner la fonction Intro Scan, les 10 premières secondes de chaque chanson seront lues séquentiellement jusqu'à ce que vous appuyiez à nouveau sur ce bouton, puis la lecture normale reprendra à la piste en cours.

Bouton Repeat

Appuyer sur la touche P3 activera la fonction de répétition dans l'ordre suivant:
RPT ONE --> RPT DIR--> RPT ALL

Bouton Random

Lorsque le mode de lecture aléatoire est sélectionné, les pistes seront lues dans un ordre aléatoire, appuyez à nouveau sur P4 pour annuler le mode de lecture aléatoire.

Bouton Piste suivante/précédente

En mode de lecture normale, appuyez sur le bouton ►► pendant moins de 1 seconde pour passer à la piste suivante ou appuyez sur la touche ◀◀ revenir au début de la piste en cours.

Appuyez plusieurs fois pour parcourir les pistes précédentes ou suivantes.

En maintenant la touche enfoncée ►► ou ◀◀ les fonctions d'avance ou de retour rapide des pistes sont activées

Bouton de suivi -10/+10

Appuyez sur la touche -10 pour reculer de 10 pistes tandis que sur la touche +10 pour avancer de 10 pistes. En maintenant la touche -10 / + 10 enfoncée, vous accédez au répertoire des dossiers.

Bouton BAND

En appuyant sur le bouton BAND, vous pouvez afficher les contenus suivants:
TILTE --> SONG --> ARTIST --> ALBUM --> FOLDER

Mode MMC/SD card & USB

Attention

Débranchez soigneusement la prise USB de l'appareil, une force excessive peut causer des dommages permanents et graves à l'appareil et au périphérique USB.

Compatibilité

Cet appareil peut ne pas être compatible avec tous les périphériques USB. Notamment les périphériques USB qui nécessitent l'installation d'un driver ou d'une alimentation supérieure à 1A.

Spécifications prises en charge

- * Prise en charge de la mémoire flash MAX 32G
- * Prend en charge jusqu'à chansons MAX 999
- * Prise en charge de l'appareil USB 1.1
- * Prise en charge des périphériques USB 2.0 (vitesse de transfert égale à 1.1)
- * File manager: FAT12 / FAT16 / FAT32
- * MP3/WMA/APE/FLAC/WAV

Noter:

Cet appareil n'est pas compatible avec les disques durs portables.

Démarrer le mode SD

1. Le slot pour carte Micro SD est positionnée derrière le panneau avant.
2. Insérez la carte Micro SD dans la fente dans le bon sens jusqu'à ce que vous entendiez un CLIC.
3. Sélectionnez la fonction SD PLAY en appuyant plusieurs fois sur le bouton MODE.

Arrêter la lecture

1. Si vous retirez le périphérique SD, l'appareil arrête la lecture
Ou utilisez la touche MODE pour passer à un autre mode.
2. Utilisez la touche MODE pour choisir à nouveau le mode SD
(La fonction n'est active que si le périphérique SD est connecté à l'appareil)

Spécifications SD/MMC prises en charge

- * Soutien MAX 32G SD/MMC card
- * Prend en charge jusqu'à chansons MAX 999
- * File manager FAT12, FAT16, FAT32

Attention

Assurez-vous d'insérer la carte Micro SD dans le bon sens / orientation comme indiqué sur l'image. Une insertion incorrecte cause des dommages permanents et graves aux appareils et à la carte Micro SD.

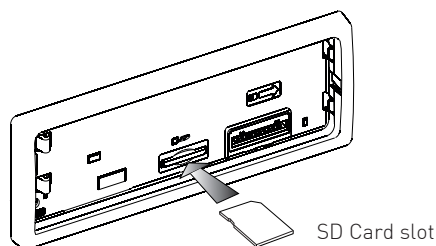



Mode Bluetooth

Lien

1. Sélectionnez la source audio BT en appuyant plusieurs fois sur le bouton MODE. L'écran affiche le message « CONNECTER ». Activez la fonction Bluetooth sur le téléphone portable et sélectionnez le nom de l'appareil Bluetooth "M-DL3300DAB"
2. Attendez que la connexion soit terminée, l'écran de l'appareil affiche "BT ON" et le nom de votre appareil.
3. Vous devriez vous connecter automatiquement, certains appareils peuvent nécessiter un mot de passe. Si vous y êtes invité, le mot de passe est 0000.

Operation

1. Les numéros de téléphone des appels entrants seront affichés sur l'écran LCD.
appuie sur le bouton (**BAND** ) pour recevoir l'appel et lorsque l'appel est terminé appuie sur le bouton (**MODE** ) raccrocher.

Noter:

Pour passer un appel, vous devez composer le numéro à l'aide de votre smartphone.
L'appui sur la touche (**BAND** ) renvoie le dernier numéro appelé.

2. Pour activer le mode BT AUDIO "A2DP" (Streaming Audio), activez la fonction musique sur votre appareil et réglez le niveau du téléphone sur la sortie maximale et appuyez sur Play pour démarrer la lecture audio.
A l'aide de la touche **▶▶** il est possible d'aller à la piste suivante ou d'appuyer sur la touche **◀◀** pour revenir à la piste précédente.

Noter:

- * Certains téléphones portables peuvent ne pas prendre en charge la fonction BT et le mode Musique Bluetooth (A2DP).
- * Pour déconnecter un appareil, sélectionnez désactiver la fonction BT depuis le smartphone.

Radio DAB

Les fonctions

1. Appuyez sur le bouton MODE pour passer en mode DAB.
Lorsque vous entrez en mode DAB pour la première fois, aucun signal n'est émis mais « LINK » s'affiche.

Opération

SCAN :

Appuyez et maintenez enfoncé le bouton BAND pendant 3 secondes, le DAB recherchera les stations de radio disponible.

L'écran affichera le nombre de stations reçues et la première station reçue sera lue.

Maintenez enfoncées les touches de présélection pendant environ 2 secondes pour mémoriser la station souhaitée dans les positions des touches 1/6.

Appuyez brièvement pour rappeler la station mémorisée.

Appuyez plusieurs fois sur **◀◀** / **▶▶** jusqu'à ce que la chaîne / fréquence souhaitée s'affiche.

Connexions électriques

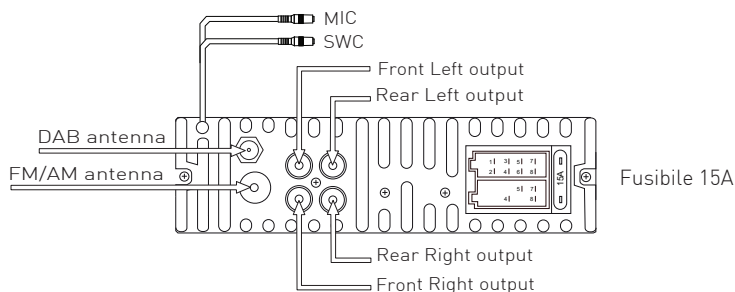

Connector A (Output speaker)

1. Rear Right (+)
2. Rear Right (-)
3. Front Right (+)
4. Front Right (-)
5. Front Left (+)
6. Front Left (-)
7. Rear Left (+)
8. Rear Left (-)

Connector A

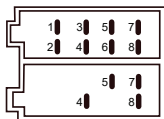

Connector B

Connector B (Power/service)

1. nc
2. nc
3. nc
4. Battery +12V
5. Antenna (+12V output)
6. nc
7. ACC (+12V ignition)
8. GND (ground)

Caractéristiques

Général

Tension d'alimentation.....	12V ==
Plage de tension de fonctionnement.....	11 - 14.4V ==
Système de masse.....	Pôle négatif de batterie de voiture
Niveau de courant maximal.....	15A

Du pouvoir

Fréquence de réponse.....	(± 3dB) 20Hz - 20KHz
Puissance de sortie maximale.....	4 × 50W
Impédance de charge.....	4-8Ω

Sortie ligne

Impédance de la sortie audio.....	10KΩ
Audio Output Level.....	2000mVrms (Max)

FM Radio

Gamme de fréquences (EUR).....	87.5 - 108.0 MHz
Sensibilité.....	Better than 10 dB at S/N 30 dB
Séparation stéréo.....	35 dB at 1KHz
Sensibilité au bruit résiduel S/N.....	50 dB

AM Radio

Gamme de fréquences (EUR).....	522 - 1620 KHz
Sensibilité.....	Better than 45 dB
Sensibilité au bruit résiduel S/N.....	40 dB

DAB Radio

Gamme de fréquences.....	174.928 - 239.200 MHz
Sensibilité.....	Better than 93 dB
Séparation stéréo.....	50 dB at 1KHz
ensibilité au bruit résiduel S/N.....	65 dB

BT

Version.....	4.2
La fréquence.....	2,402 - 2,480 GHz
Du pouvoir EIRP.....	3.3 dBm

Version Software

MCU.....	Ver 08020933
----------	--------------

Déclaration de conformité



Le fabricant G.M.A. Italia s.r.l déclare que le type d'équipement radio - récepteur radio AM / FM / et lecteur de carte USB / SD, modèle M-DL3300DAB, marque Macrom - est conforme à la directive 2014/53 / UE.

Le texte complet de la déclaration de conformité UE est disponible à l'adresse Internet suivante : www.macrom.it ou sur:

G.M.A.Italia s.r.l via G. Di Vittorio 7/33 - 20017 - Rho (MI) Italia

Fabriqué en Chine par

G.M.A.Italia s.r.l via G. Di Vittorio 7/33 - 20017 - Rho (MI) Italia

Informations pour les utilisateurs d'appareils électroménagers



Conformément au décret législatif n° 49 du 14 mars 2014 « Mise en œuvre de la directive 2012/19/UE relative aux déchets d'équipements électriques et électroniques (RAEE) ».

Le symbole de la poubelle barrée figurant sur l'équipement indique que le produit en fin de vie utile doit être collecté séparément des autres déchets. L'utilisateur doit donc remettre l'équipement complet avec les composants essentiels en fin de vie à des centres de collecte sélective des déchets électroniques et électrotechniques adaptés, ou le restituer au revendeur lors de l'achat d'un équipement neuf de type équivalent, au tarif de un à un, ou 1 à zéro pour les équipements ayant un côté plus long inférieur à 25 CM. Une collecte séparée adéquate pour le démarrage ultérieur de l'équipement mis au rebut pour le recyclage, le traitement et l'élimination respectueuse de l'environnement permet d'éviter d'éventuels effets négatifs sur l'environnement et la santé et favorise le recyclage des matériaux dont l'équipement est constitué.

L'élimination illégale du produit par l'utilisateur implique l'application de sanctions administratives conformément au décret législatif n. Décret législatif N° 49 du 14 mars 2014.

MACROM

w w w . m a c r o m . i t