

# MULTIMEDIA NAVIGATION RECEIVER

MANUALE UTENTE  
M-DL7000D



**DAB+**  
Digital Audio Broadcasting

android auto

Works with  
Apple CarPlay

# MACROM



# Contenuti

---

Precauzioni di sicurezza .....	1-2	iPod .....	11
Avvertimento .....	2	Play .....	11
Panoramica del prodotto .....	3	Android Auto .....	11
Pannello .....	3	Installation procedure .....	11-12-13
Operazioni base .....	4	Play con Android .....	14
Accensione / Spegnimento .....	4	Mappa .....	14
Regolazione del Volume .....	4	Chiama/Ricevere .....	14
Mute .....	4	Torna a Android Auto .....	14
Riproduzione delle sorgenti .....	4	Play music .....	14
Impostazioni .....	4	Parla con Google .....	14
Date .....	4	Trona al menu .....	14
Modo orologio .....	4	Modalità di riproduzione .....	15
Ora .....	4	Controlli Touch .....	15
Controllo Audio .....	5	Controllo della riproduzione .....	15
Equalizzatore .....	5	Play/Pausa .....	15
Preselezioni EQ .....	5	Precedente successivo .....	15
Impostazione parametri .....	5	Ricerca contenuti .....	16
Fader e Bilanciamento .....	5	Ripetizione .....	16
Radio FM/AM .....	6	Bluetooth mode .....	17
Panoramica .....	6	Dispositivi .....	17
Modalità .....	6	Associazione dispositivi .....	17
Selezione banda .....	6	Funzioni .....	18
Sintonizzazione .....	7	Effettuare una chiamata .....	18
Stazioni preimpostate .....	7	Ricerca alfabetica .....	18
Sensibilità di ricerca .....	7	StReaming Audio .....	18
RDS .....	7	Impostazioni .....	18
Impostazioni RDS .....	7	Impostazioni .....	19
Radio Data System .....	8	Generali .....	19
Funzioni AF .....	8	Video .....	19
EON .....	8	Volume .....	19
Funzione TA .....	8	Ora .....	19
CT (clock Time) .....	8	Sistema .....	20
Funzione PTY .....	8	Varie .....	20
Radio DAB .....	9	Dispositivi aggiuntivi .....	20
Panoramica .....	9	Reset .....	20
Intro .....	9	Programmazione comandi al Volante ...	20
Ricerca automatica .....	9	Specifiche .....	21
Ricerca manuale .....	9	Risoluzione dei problemi .....	22
Eliminare i servizi .....	9	Connessioni .....	23
Ricerca servizi .....	9	Dichiarazione di Conformità .....	25
Ricerca PTY .....	9		
L-Band .....	9		
Link di servizio .....	9		
CarPlay .....	10		
Play con CarPlay .....	10		
Chiama/Ricevere .....	10		
Mappa .....	10		
Messaggi .....	10		
Siri .....	10		

## Precauzioni di sicurezza

---

Grazie per aver acquistato questo prodotto. Si prega di leggere attentamente questo manuale di istruzioni in modo da conoscere il corretto funzionamento del prodotto. Dopo aver finito di leggere le istruzioni, conservare il manuale in un luogo sicuro per riferimenti futuri.

---

Collegare l'unità solo a tensioni di alimentazione di 12 Volt con messa a terra negativa.

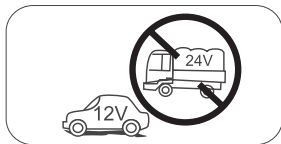

---

Non installare l'unità dove non vi siano le condizioni di sicurezza di guida.

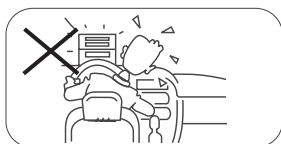

---

Non utilizzare mai la funzione video nella zona anteriore mentre si guida per prevenire la violazione di leggi e regolamenti, e anche per ridurre il rischio di incidenti stradali. E' consentito l'uso della funzione video per la telecamera posteriore di retromarcia.



---

Non esporre questa unità, amplificatore e altoparlanti ad umidità o acqua per prevenire scintille elettriche o incendi.

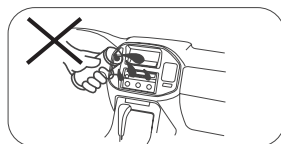

Si prega di non cambiare il fusibile sulcavo di alimentazione, senza consultare la guida, con fusibile improprio; può provocare danni all'unità o incendi.

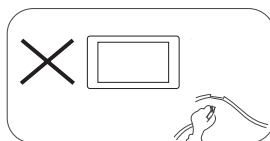

---

Si prega di spegnere l'unità una sola volta e inviarla al centro di assistenza post-vendita o al rivenditore / distributore dove è stato acquistato, se si riscontrano dei seguenti sintomi:

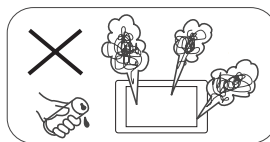

- (a). Acqua o altro ostacolo nell'unità;
- (b). Fumo;
- (c). Odore particolare.

---

Per garantire una guida sicura, regolare il volume ad un livello non eccessivo in modo da udire le situazioni d'emergenza.

## Precauzioni di sicurezza

1. Non disassemblare o modificare l'unità senza una guida professionale. Per dettagli, si prega di consultare qualsiasi negozio / rivenditore di prodotti car audio per ogni richiesta.
2. Se il pannello anteriore o lo schermo TFT è sporco, si prega di usare un panno pulito e un detergente neutro per togliere la macchia. L'uso di un panno ruvido e di un detergente non neutro come l'alcol per la pulizia può provocare graffi o scolorimento del dispositivo.
3. Se si nota un qualsiasi comportamento anomalo dell'unità, si prega di fare riferimento alla guida per la risoluzione dei problemi di questo manuale. Se non si riscontra alcuna informazione rilevante, si prega di premere il tasto [RESET] sul pannello anteriore per ripristinare le impostazioni di fabbrica.
4. Se avete parcheggiato la vostra macchina al caldo o al freddo per un lungo periodo, si prega di attendere finché la temperatura all'interno della macchina non torni normale prima di attivare l'unità.
5. Usare il riscaldamento interno dell'auto in un ambiente a bassa temperatura può causare la coagulazione di grani dentro l'unità, NON usare l'unità in questa situazione, espellere il disco e pulire via i grani dal disco. Se l'unità non funziona ancora dopo poche ore, si prega di contattare il centro assistenza clienti.
6. Evitare forti impatti sullo schermo LCD quando è in posizione aperta per impedire danni a qualsiasi meccanismo interno.
7. Al fine di impedire danni allo schermo, evitare di toccarlo con oggetti appuntiti.
8. Per fornire una chiara dimostrazione e un'alternativa per la semplice comprensione delle funzionalità di questa unità, vengono usate illustrazioni grafiche. Comunque, queste illustrazioni sono leggermente diverse dalle immagini reali mostrate sullo schermo.
9. Attivare l'unità correttamente secondo questo manuale per prevenire problemi non necessari. La garanzia non sarà valida se il problema è causato da un funzionamento non appropriato.

## Avvertimento

### Rileva il freno di stazionamento

- Per poter installare l'applicazione android, è necessario collegare la connessione del freno a mano. Inserire il freno di stazionamento per l'installazione di APP.
- Collegare il cavo "FRENO" all'interruttore del freno di stazionamento per visualizzare i file video sul monitor TFT. Attivare il freno di stazionamento per la visualizzazione dei video.
- Quando il freno di stazionamento non è attivo, il monitor visualizza "Avviso !!!, la riproduzione video è disabilitata per la tua sicurezza. Frenare il freno di stazionamento per guardare il video.", Impedendo al conducente di guardare il contenuto durante la guida. Gli schermi posteriori non sono interessati a questa inibizione.

Nota importante:

Questo collegamento è indispensabile per il corretto funzionamento del prodotto.

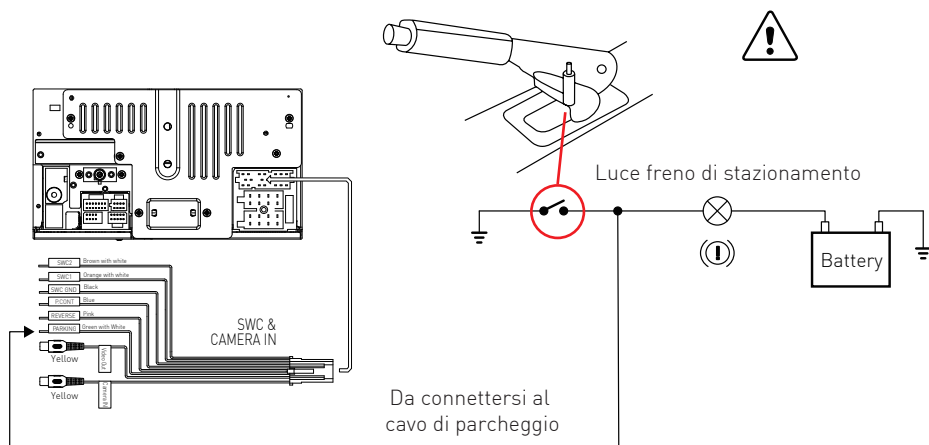



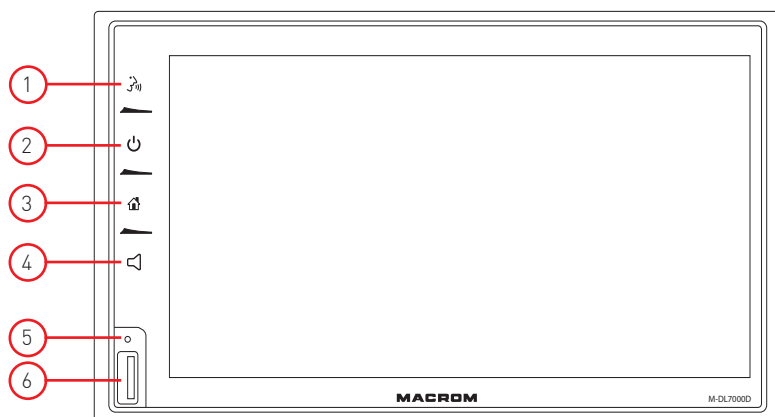

## Panoramica del prodotto

### Pannello



Avvertenza:  
Le immagini in questo manuale sono solo indicative e potrebbero differire dal prodotto reale.  
Fare riferimento all'unità dispositivo reale.

1. Tasto [  ]  
Attiva il controllo vocale Siri/Google
2. Tasto [  ]  
Pressione breve: accendi il dispositivo  
In funzione: sorgente audio muta  
Pressione prolungata: spegnere il dispositivo
3. Pulsante [  ]  
Richiama il menu principale
4. Pulsante [  ]  
Mostra la barra del volume
5. Pulsante di reset:  
Premere per ripristinare le impostazioni di sistema ai valori di fabbrica.  
(eccetto password e blocco parentale impostazioni)
6. Connettore USB  
Collegare un dispositivo USB per la riproduzione di file musicali / video / immagini.

## Operazioni base

### Accensione / Spegnimento

Premere il tasto [  ] sull'unità per accendere l'unità. I pulsanti sulla parte anteriore dell'unità si accendono e lo stato della modalità corrente viene visualizzato sul display LCD.

Premere e tenere premuto [  ] per spegnere l'unità.

### Regolazione del Volume

È possibile regolare il volume con incrementi da 0 (disattivato) a 39 (massimo).

Premere il tasto [  ] e trascinare a sinistra / destra sulla barra del volume per cambiare il volume.

### Mute

Premere brevemente il tasto [  ] per silenziare il dispositivo o riattivare il volume precedente.

### Riproduzione della selezione delle sorgenti

Premere il tasto [  ] sul pannello frontale per visualizzare il menu principale.

La modalità di riproduzione viene visualizzata sullo schermo.

1. Visualizzazione della data
2. Visualizzazione del tempo.
3. Icone delle funzioni.



## Impostazioni Data/Ora

1. Toccare [ Impostazioni ] nel menu principale.
2. Toccare [ Ora ].  
Viene visualizzato il menu di impostazione di data / ora.

### Data

1. Toccare [ Data ].
2. Toccare il valore data sullo schermo, viene visualizzato un menu secondario.
3. Toccare [ ▲ ] o [ ▼ ] per impostare anno, mese e giorno.
4. Toccare il pulsante [Salva] per confermare o [Canc] per annullare.



### Modo orologio

1. Toccare [ Modalità orologio ].
2. Toccare ripetutamente [12Hr] o [24Hr] per cambiare la modalità .

### Ora

1. Toccare [ Ora ].
2. Toccare il valore ora sullo schermo, viene visualizzato un menu secondario.
3. Toccare [ ▲ ] o [ ▼ ] per impostare l'ora e i minuti.
4. Toccare il pulsante [Salva] per confermare o [Canc] per annullare.

Nota:

Quando è impostata la data e l'ora, toccare [OK] per confermare o [Annulla] per uscire.

# Controllo audio

## Menu equalizzatore

La funzione equalizzatore consente di regolare facilmente il vostro sistema audio secondo le caratteristiche acustiche del vostro veicolo.

## Preset equalizzazione

1. Toccare l'icona [  ] nell'interfaccia utente per aprire la modalità EQ
2. Selezionare il preset EQ desiderato: [Ottimale] / [Classica] / [Rock] / [Jazz] / [Techno] / [Pop].

## Impostazioni parametri equalizzazione

Per regolare i parametri EQ, toccare e trascinare la barra di regolazione dei parametri.

[Personalizza]: consente di impostare l'effetto audio desiderato.











[Originale]: seleziona l'effetto audio originale.

[LoudNess: On / Off]: durante l'ascolto di musica a basso volume, questa funzione aumenterà in modo selettivo alcune frequenze dei bassi e degli acuti.



## Regolazione Fader e Bilanciamento

È possibile regolare il bilanciamento davanti / dietro / destra / sinistra dei diffusore e il volume del subwoofer per ottenere un effetto sonoro equilibrato a secondo dei vostri gusti.

1. Aprire la modalità EQ:  
Toccare l'icona [  ] nell'interfaccia utente per visualizzare la videata di regolazione.
2. Regolare il volume del subwoofer:  
Toccare [  ] / [  ] o trascinare il cursore per regolare il volume del subwoofer da -7 a +7.
3. Regolare il bilanciamento / fader:  
Toccare [  ] / [  ] / [  ] / [  ] per regolare il bilanciamento / fader valore da -12 a +12.  
[  ]: Altoparlanti anteriori  
[  ]: Altoparlanti posteriori  
[  ]: Altoparlanti a sinistra  
[  ]: Altoparlanti a destra

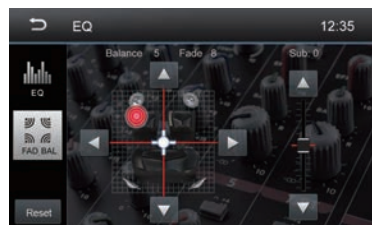

### Note:

1. I preset EQ sono preimpostati e non possono essere modificati. Solo il modo "utente" può essere personalizzato.
2. La modalità EQ cambierà nel modo 'Utente' automaticamente quando si modificano i valori.
3. Il livello del Subwoofer è indipendente dalle impostazioni di equalizzazione e può essere regolato separatamente.



# Radio AM/FM

## Panoramica Radio

1. Toccare per visualizzare il MENU e selezionare una nuova sorgente di riproduzione
2. Toccare per sintonizzare la stazione precedente
3. Frequenza radio corrente
4. Toccare per sintonizzare la stazione successiva
5. Preset radio memorizzati
6. Toccare per cambiare tra le bande AM / FM
7. Cerca automaticamente le stazioni
8. Per visualizzare tutte le stazioni memorizzate
9. Inserimento diretto frequenza stazione radio
10. Toccare per aprire menu secondario
11. Orologio
12. Opzioni di impostazione RDS
13. Salvare la stazione radio desiderata
14. Tocca per passare da Local a Distance
15. Tocca per accedere rapidamente alle impostazioni del livello EQ

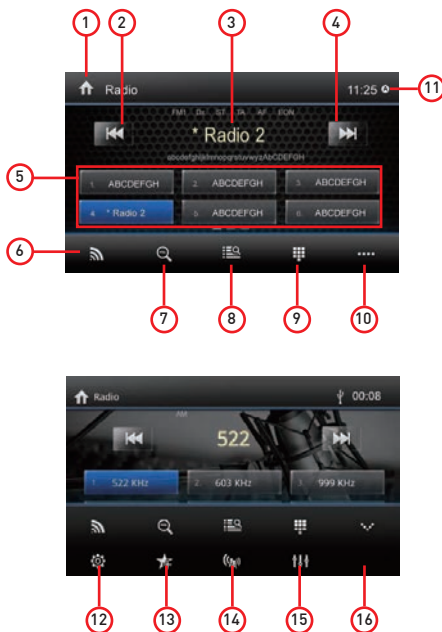

## Modalità radio

Aprire il menu principale e selezionare [Radio].

## Selezione banda radio

Toccare ripetutamente l'icona [📶] sull'interfaccia utente per scorrere le bande radio tra FM1, FM2, FM3, AM1 e AM2.

## Sintonizzazione

Sintonizzazione automatica

Durante la sintonizzazione automatica, la frequenza sarà ricercata automaticamente.

Toccare il tasto [⏮] / [⏭] sul interfaccia utente per sintonizzare una stazione precedente o successiva.

Nota: Quando si riceve una stazione, la ricerca si ferma e la stazione viene riprodotta.

Sintonia maunale

Metodo 1:

Toccare il tasto [⏮] / [⏭] sull'interfaccia utente più di 1 secondo per modificare la frequenza a passi di 50KHz. Ripetere l'operazione sino al raggiungimento della frequenza desiderata.

Metodo 2:

1. Toccare [🔢] per visualizzare la tastiera numerica  
Inserire la frequenza desiderata dell'emittente radio.
2. Toccare [⏪] per cancellare.
3. Toccare [OK] per confermare.

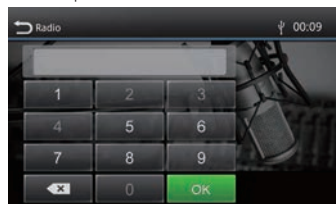

# Radio AM/FM

## Stazioni preimpostate

L'unità ha 5 bande, FM1, FM2, FM3, AM1, AM2, e ogni banda può memorizzare 6 stazioni, per un totale di 30 stazioni memorizzare.

Ricerca automatica delle stazioni

Toccare [🔍] per cercare automaticamente la stazione e memorizzare 6 stazioni più forti nella banda corrente.

Memorizzazione manuale

1. Sintonizzarsi su una stazione manualmente.
2. Toccare [★].
3. Toccare uno dei canali da P1 a P6 per salvare la stazione selezionata.

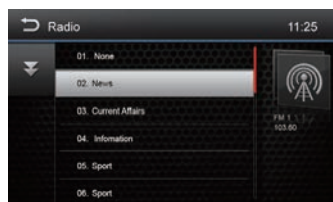

Sintonizzarsi su una stazione preimpostata

1. Toccare [REC].
2. Toccare uno dei canali preimpostati sullo schermo.

## Regolazione della sensibilità di ricerca

Quando l'icona [Distante] viene visualizzata, verranno rilevate solo le stazioni con una forte intensità del segnale. L'impostazione predefinita è "Distanza".

1. Premere il tasto [🔍] nel menu principale.
2. Premere il pulsante [LOC] per regolare la sensibilità di ricerca della stazione.  
Se LOC è attivo, durante la ricerca vengono rilevate solo le stazioni con un segnale forte.  
Se LOC è spento, le stazioni con un segnale forte e debole saranno rilevate durante la sintonizzazione di ricerca.

## Selezione equalizzazione

Toccare l'icona [📊] nell'interfaccia utente per aprire la modalità EQ

## RDS Basics

L'RDS trasmette i dati alla radio, che visualizza informazioni quali nome della stazione, brano artista e titolo del brano. La disponibilità del servizio RDS varia a seconda della zona.

## Impostazioni RDS

1. Nel menu radio premere [⚙️].  
Viene visualizzato il menu delle opzioni.
2. Toccare l'opzione selezionata per modificare l'impostazione.  
[RDS]: Per attivare o disattivare la funzione "RDS".  
[CT]: Per attivare o disattivare il "Time Clock" funzione di sincronizzazione tramite dati RDS.  
[TA]: Per attivare o disattivare la funzione "TA".  
[PTY]: Per visualizzare la lista PTY.  
[EON]: per attivare o disattivare la funzione "EON".



## Radio AM/FM

---

### RDS ( Radio Data System )

L'unità fornisce funzioni RDS.

Disponibilità del servizio RDS varia a seconda delle zone. Si prega di verificare se il servizio RDS è disponibile nella vostra zona.

### Funzione AF

Le liste delle frequenze alternative sono utilizzate in combinazione con il codice PI (codice di identificazione del programma) per assistere la sintonizzazione automatica.

Utilizzando queste informazioni, la radio è in grado di cercare automaticamente un'altra frequenza della stessa stazione radio.

Nota:

- Durante la ricerca della frequenza alternativa, potrebbe interferire con la ricezione radio.
- Disattivando la funzione AF si può risolvere questo inconveniente.

### EON ( Enhanced Other Networks )

Alla ricezione dei dati EON, l'indicatore EON si illumina e le funzioni TA e AF sono avanzate.

TA: Le informazioni sul traffico possono essere ricevute dalla stazione sintonizzata o da altre stazioni nella banda FM.

AF: La lista delle frequenze delle stazioni RDS preselezionate viene aggiornata dai dati EON. EON consente alla radio un utilizzo più completo delle informazioni RDS. Si aggiorna costantemente la lista AF delle stazioni preimpostate, tra cui quella attualmente sintonizzata.

### Funzioni TA

La funzione TA (Traffic Announcement) consente l'unità di ricevere informazioni sul traffico automaticamente. La funzione TA può essere attivata da un TP (Traffic Program), stazione che trasmette informazioni sul traffico.

Quando la funzione TA è attivata e un annuncio sul traffico viene ricevuto, la sorgente di riproduzione corrente sarà commutata con l'annuncio sul traffico.

L'unità ritorna alla fonte originale dopo che l'annuncio del traffico è stato ricevuto.

### CT (Clock Time)

Alcune stazioni trasmettono l'ora e la data nel segnale codificato RDS. L'ora viene regolata automaticamente quando il 'CT' è impostato su 'ON'.

### Funzione PTY

PTY è l'abbreviazione per il tipo di programma definito da un codice per definire il programma trasmesso (ad esempio notizie o Rock).

Le Opzioni del PTY vengono visualizzate sullo schermo. Per visualizzare le opzioni PTY, toccare la barra di scorrimento e le frecce sullo schermo.

Quando una opzione PTY viene selezionata (es. News), l'unità radio ricerca il programma PTY disponibile. Se il PTY richiesto non è stato trovato, l'unità ritorna alla frequenza radio originale.

# Radio DAB

## Panoramica radio DAB

### Panoramica radio DAB

1. Entra nel menu principale
  2. Area informazioni
  3. Visualizza l'ora del sistema
  4. Stazione precedente
  5. Stazione successiva
  6. Mostra l'elenco dei servizi
  7. Auto Scan, cerca tutti i servizi disponibili e memorizza le stazioni automaticamente.
  8. Visualizza il secondo menu
- 
9. Modalità di ricerca (Tutti i servizi, Preselezioni, Corrente)
  10. Cerca il servizio PTY di programma
  11. Attiva / disattiva il collegamento di servizio  
Il servizio in posizione On offre la possibilità di cercare la frequenza alternativa del servizio ricevuto.
  12. Attiva / disattiva l'annuncio sul traffico

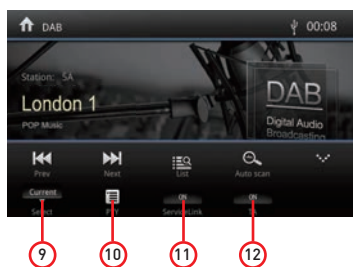

### Ricerca automatica

Solo le stazioni con una di segnale sufficiente verranno rilevate e memorizzate.

Toccare [ 🔍 ] per cercare tutti i servizi disponibili e memorizzare le stazioni automaticamente.

Per interrompere la memorizzazione automatica, premere altre icone con funzioni radio.

Nota:

1. Dopo il salvataggio automatico, le stazioni memorizzate in precedenza verranno sovrascritte.
2. L'unità ha 3 bande, come DAB1, DAB2 e DAB3.

### Ricerca manuale

1. Toccare l'icona [ ≡ ] per visualizzare il menu elenco.
2. Toccare l'icona [ + ] per accedere al menu del servizio di preselezione del negozio.
3. Selezionare una posizione per memorizzare il servizio corrente.
4. Toccare [ ↩ ] per uscire.

### Elimina i servizi archiviati

1. Toccare l'icona [ ≡ ] per visualizzare il menu elenco.
2. Toccare [ ✖ ] per cancellare i servizi memorizzati.

### Richiama i servizi archiviati

1. Toccare l'icona [ ≡ ] per visualizzare il menu elenco.
2. Toccare per selezionare un servizio preimpostato.

### Ricerca PTY

Toccare l'icona [ 📄 ] per mostrare il tipo di PTY.

Toccare l'icona [ ▲ ] o [ ▼ ] per scorrere, quindi toccare per selezionare.

Toccare [ ▼ ] per cercare un canale all'interno della categoria selezionata.

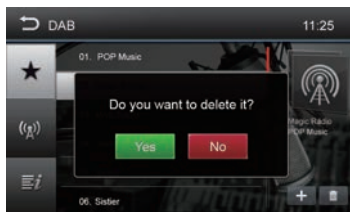
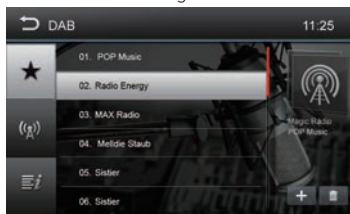

### Link di servizio

Modalità Link di servizio, selezionato in posizione On, se la frequenza DAB non è presente verrà automaticamente commutata alla stazione corrispondente nella gamma FM.

## Car Play

Utilizzando Apple Lightning Cable per collegare l' iPhone al prodotto e automaticamente verrà visualizzata l'interfaccia CarPlay. L'utente può così gestire direttamente le funzioni dell' iPhone sul prodotto. Supporto iPhone: minimo iPhone5; IOS richiesto: minimo iOS 7.1.

### Play con CarPlay

1. Selezionare la sorgente CarPlay per riprodurre la musica.

### Play musica

Tocca l'interfaccia principale della modalità CarPlay per accedere a tutti i tuoi contenuti di iTunes.

### Chiamare / Ricevere chiamata

Tocca Phone della modalità CarPlay per la chiamata.

### Usa Map

Tocca la mappa della modalità CarPlay per consentire all'iPhone di mostrarti la strada.

### Controlla i messaggi

Toccare Messaggi della modalità CarPlay per inviare messaggi o controllare il messaggio non letto.

### Siri

1. Toccare e tenere premuto il tasto Home di Apple sul prodotto o sull'iPhone per utilizzare l'assistente vocale Siri, come emettere una chiamata, riprodurre musica, aprire la mappa e altri comandi vocali.
2. Toccare il tasto Siri sul pannello anteriore.
3. Quando l'iPhone è collegato, abilitare Siri dai comandi al volante.  
Questa funzione è disponibile solo su autovetture dotate di tasto equivalente.
4. Controllo con "Hey, Siri".

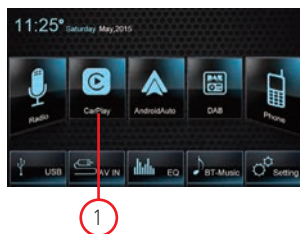

CarPlay

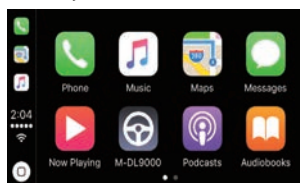

Play music

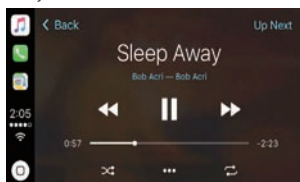

Call Out/Receive Call

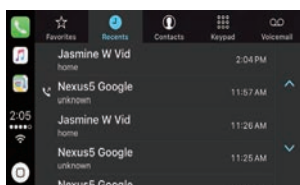

Use map

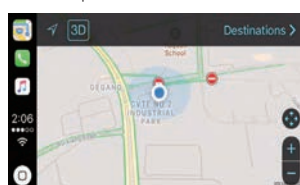

## iPod

### iPod

Utilizzando il cavo Apple per collegare l'iPod al prodotto, l'utente può ascoltare la musica iPod dal prodotto.

### Play con iPod

1. Selezionare la sorgente iPod per riprodurre la musica.

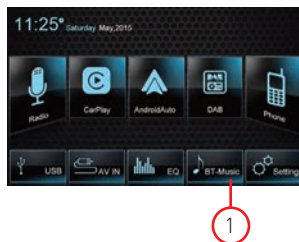

## Android Auto

Connettere il telefono Android tramite un cavo USB standard, i passeggeri possono godere della musica dal proprio telefono, visualizzare la mappa di Google e effettuare o ricevere una chiamata. L'utente deve abilitare il Bluetooth dei telefoni e sul prodotto contemporaneamente.

Sistema operativo richiesto Android: 5.0. (Android Auto App deve essere installato sul telefono prima di eseguire il collegamento).

### Procedura di installazione

La seguente procedura illustrata l'installazione di Android Auto APP.

Nota: la sequenza visualizzata può variare a seconda del dispositivo collegato.

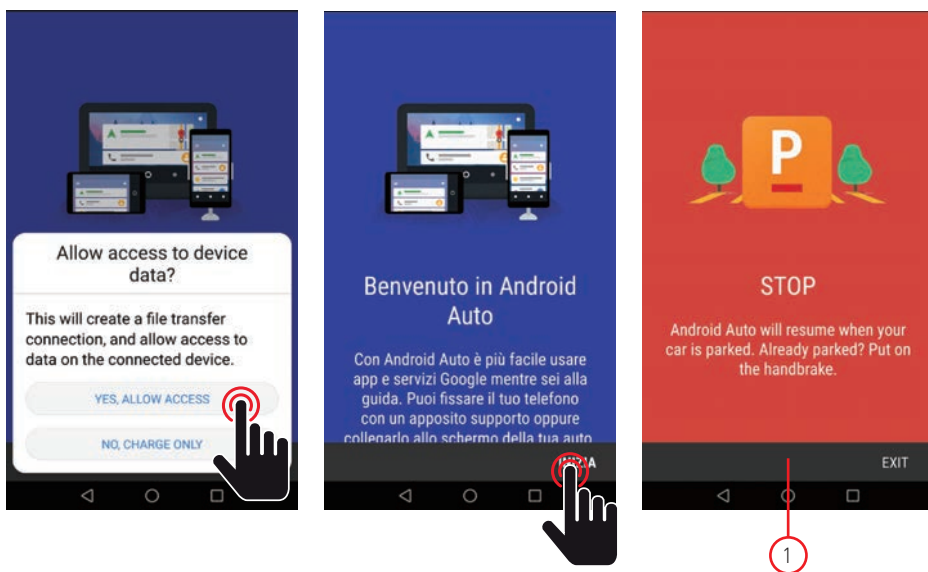

### NOTA IMPORTANTE:

Per continuare con l'installazione dell' APP, il veicolo deve essere parcheggiato con il freno a mano inserito.

# Android Auto

## Procedura di installazione

Per continuare con l'installazione, devi accettare i termini forniti da Google.

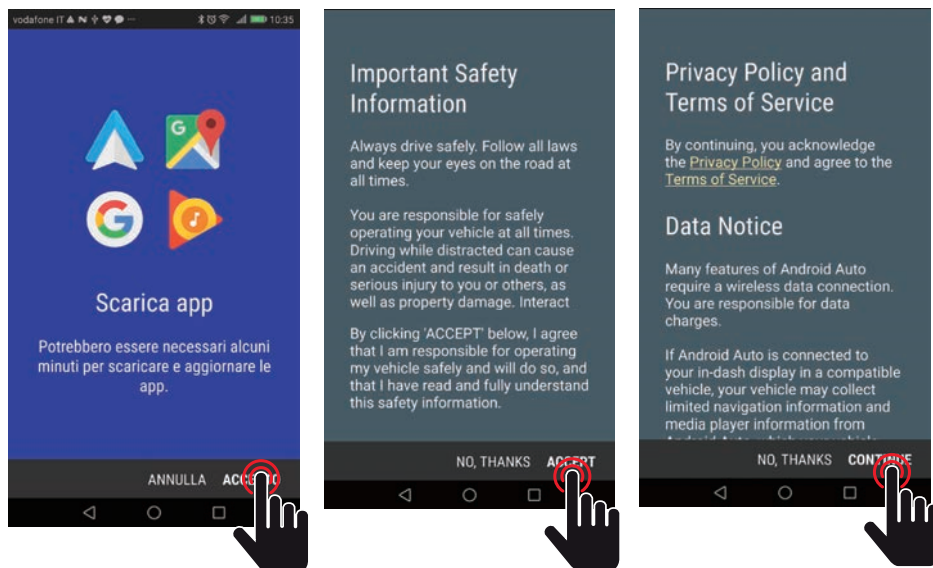

Il passo successivo è quello di consentire a Android Auto di lavorare facilmente con navigazione, musica, messaggi di chiamata e altri comandi vocali. Se si desidera queste funzioni consenti o nega le funzioni.

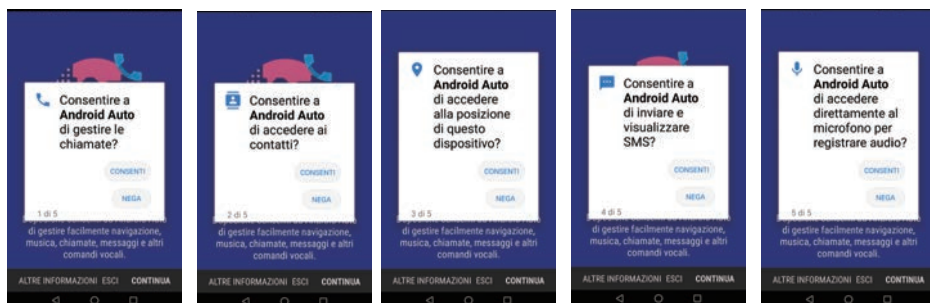

## Android Auto

Il prossimo passo è quello di consentire a Android Auto di mostrare le tue notifiche in cima alle altre applicazioni.

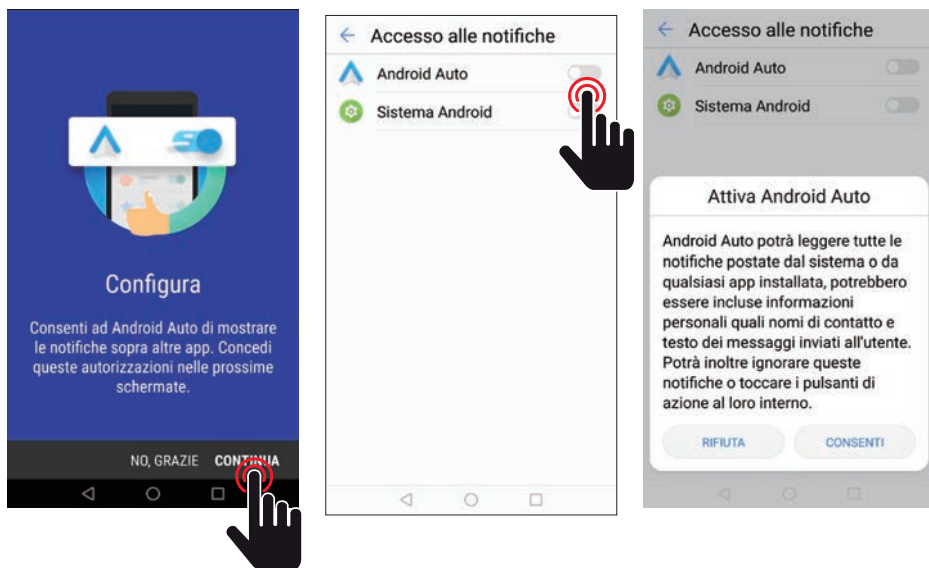

Passo successivo, procedi con Android Auto.

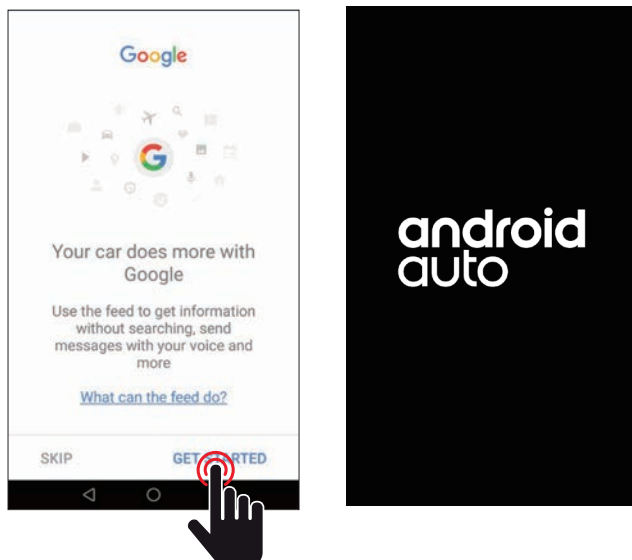



## Android Auto

Connettere il telefono Android tramite un cavo USB standard, i passeggeri possono godere della musica dal proprio telefono, visualizzare la mappa di Google e effettuare o ricevere una chiamata. L'utente deve abilitare il Bluetooth dei telefoni e sul prodotto contemporaneamente. Sistema operativo richiesto Android: 5.0. (Android Auto App deve essere installato sul telefono prima di eseguire il collegamento).

### Play con Android Auto

1. Selezionare la sorgente Android Auto per riprodurre la musica.

### Apri mappa

Tocca l'icona (  ) di Android Auto per far apparire il telefono.

### Chiamare / Ricevere chiamata

Tocca l'icona (  ) su Android Auto per inviare o ricevere una chiamata.



### Torna a Android Auto

Tocca l'icona (  ) di Android Auto per tornare al menu principale.

### Play music

Toccare l'icona (  ) di Android Auto per riprodurre la musica.

### Parla con Google

1. Toccare (  ) sul prodotto per utilizzare l'assistente vocale Google, ad esempio emettere una chiamata, riprodurre musica, aprire la mappa e altri comandi vocali.
2. Toccare (  ) in alto a destra sullo schermo LCD.
3. Quando il telefono è connesso, abilitare la voce di Google per il controllo del volante  
Questa funzione è disponibile solo su autovetture dotate del tasto equivalente
4. Controllo con "Ok, Google".

### Torna al menu principale

Toccare l'icona (  ) di Android Auto per tornare al menu principale dell'unità.



### Android Auto

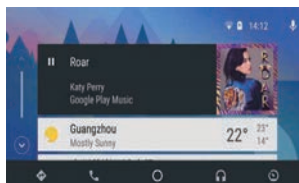

## Modalità di riproduzione

---

### Controlli Touch Screen

Le aree dei tasti tattili per la riproduzione sono descritte di seguito:

- A: Torna al menu principale
- B: Visualizza il menu di controllo su schermo
- C: visualizzazione del tempo

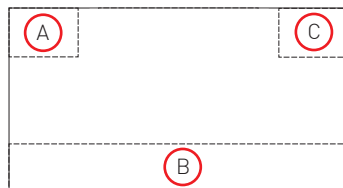

### Controllo della riproduzione

Per accedere ai comandi sullo schermo, toccare lo schermo tranne in alto a sinistra, e toccare di nuovo per annullare la visualizzazione.

Toccare [•••] per visualizzare tutte le icone delle funzioni.

### Collegare dispositivo USB

1. Aprire lo sportello USB.
2. Inserire l'estremità più piccola del cavo USB alla presa Mini-USB, quindi collegare l'altra estremità del cavo al dispositivo USB.

### Rimozione dispositivo USB

1. Selezionare un'altra sorgente nel menu principale.
2. Rimuovere il dispositivo USB.

### Play/Pause

1. Inserendo un Disco, USB o scheda SD / MMC, la riproduzione si avvia automaticamente.  
Per i film in DVD, se viene visualizzato un menu, premere il tasto [▶] per avviare la riproduzione.
2. Per mettere in pausa, toccare [⏏]. Per riprendere la riproduzione, toccare [▶].
3. Salta a, premere il tasto traccia precedente / successiva / capitolo [⏮] / [⏭].

### Precedente/Successivo

Toccare [⏮] / [⏭] sullo schermo per passare alla traccia precedente / successiva / capitolo.

## Modalità di riproduzione

### Ricerca dei contenuti

#### Controllo delle cartelle

1. Toccare [  ] per visualizzare le cartelle disponibili.
2. Toccare una cartella, quindi toccare il file desiderato.
3. Toccare nuovamente il file per avviare la riproduzione.

#### File Audio

1. Toccare [  ] per visualizzare tutte le cartelle audio disponibili.
2. Toccare una cartella, quindi toccare il file desiderato.
3. Toccare nuovamente il file per avviare la riproduzione.

#### File Video



1. Toccare [  ] per visualizzare tutte le cartelle video disponibili.
2. Toccare una cartella, quindi toccare il file desiderato.
3. Toccare nuovamente il file per avviare la riproduzione.

#### Immagini

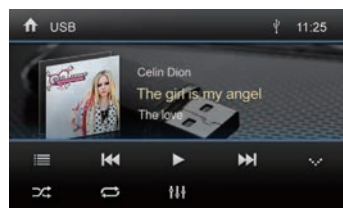
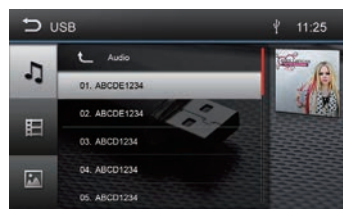
1. Toccare [  ] per visualizzare le immagini disponibili.
2. Toccare una cartella, quindi toccare il file desiderato.
3. Toccare nuovamente il file per avviare la riproduzione.





### Ripetizione



1. Toccare ovunque tranne l'angolo in alto a sinistra per visualizzare il menu sullo schermo.  
[  ] Repeat off: annulla la riproduzione ripetuta.  
[  ] Ripeti cartella: riproduci tutto nella cartella corrente.  
[  ] Ripeti singolo: riproduce il singolo corrente ripetutamente.

#### Riproduzione Casuale

È possibile riprodurre i brani audio / file in ordine casuale.



1. Toccare lo schermo per visualizzare il menu di controllo.
2. Toccare [  ] per visualizzare il 2° menu.
3. Toccare [  ] nella schermata ripetutamente per attivare la riproduzione casuale o spento

#### Rotazione Immagini

1. Mentre si visualizzano le immagini, toccare lo schermo per visualizzare il menu, se necessario.
2. Toccare [  ] per visualizzare il secondo menu.
3. Toccare [  ] [  ] ripetutamente per ruotare l'immagine.

#### Zoom

È possibile ingrandire le immagini per una visualizzazione ravvicinata.

1. Mentre si visualizzano le immagini, toccare lo schermo per visualizzare il menu, se necessario.
2. Toccare [  ] per visualizzare il secondo menu.
3. Toccare [  ] ripetutamente per ingrandire o toccare [  ] per ridurre l'immagine.

## Bluetooth mode

Tramite l'unità, è possibile effettuare o ricevere chiamate con i telefoni abilitati Bluetooth. È anche possibile ascoltare la musica da un dispositivo Bluetooth, la riproduzione della sorgente viene interrotta e viene visualizzato il menu di chiamata

### Dispositivo Bluetooth

- Nel menu principale, premere [Telefono] il menu del Bluetooth verrà visualizzato. L'elenco mostra i dispositivi Bluetooth conosciuti.  
[🔍] Aggiungi un nuovo dispositivo Bluetooth.  
[⚙️] Visualizza il menu delle impostazioni.
- Premere il tasto [📶] del dispositivo Bluetooth con il quale si vuole stabilire una connessione. Quando il dispositivo è nel raggio d'azione e la connessione è stabilita, il dispositivo viene visualizzato nel menu.
- Premere il tasto [🗑️] se si desidera eliminare il dispositivo Bluetooth dalla lista.



### Associazione dispositivi Bluetooth

Se si desidera connettere un dispositivo al sistema audio per prima volta, procedere come segue:

1. Attivare la funzione Bluetooth sul dispositivo.
2. Toccare [🔍] per cercare il dispositivo Bluetooth con l'unità.
3. Avviare la scansione sul dispositivo Bluetooth e selezionare l'unità "M-DL7000D"
4. Se richiesta immettere la password predefinita "0000".  
La connessione viene stabilita e viene visualizzato il menu per il dispositivo registrato.

Nota:

Se un telefono è collegato al sistema audio della vettura, l'icona Bluetooth viene visualizzata sul

# Modalità Bluetooth

## Funzioni Bluetooth

- [📞] Richiama la rubrica.
- [📁] Richiama gli elenchi dei record.
- [📱] Visualizza il menu della tastiera numerica.
- [🔌] Disconnette la connessione con il dispositivo corrente.
- [⚙️] Visualizza il menu delle impostazioni.

## Effettuare una chiamata

- Immettere un numero di telefono con la tastiera numerica e premere il tasto [📞].
- oppure -
- Selezionare un contatto / numero tramite gli elenchi di record o la rubrica.  
La connessione viene stabilita.  
Se arriva una chiamata, viene visualizzato il menu di chiamata.  
[📞] (Riaggancia): rifiuta una chiamata.  
[📞] (Risposta): rispondi a una chiamata.



## Ricerca alfabetica

Premere [📞] nella parte inferiore sinistra dello schermo per accedere alla rubrica. Se si desidera cercare un contatto, premere [🔍] e immettere i caratteri tramite la tastiera.

## Riproduzione audio tramite streaming

A2DP è l'acronimo di Advanced Audio Distribution Profile. I cellulari che supportano questa funzione possono trasmettere audio stereo, mentre quelli che non supportano questa funzione possono trasmettere solo l'audio mono.

- Premere il tasto [BT Music] sul menu principale per passare alla riproduzione audio.  
[▶] Selezione del titolo.  
[⏸] Interrompe la riproduzione e continua la riproduzione.  
[▶] Selezione del titolo.  
[🔊] Entra nel menu di configurazione EQ.  
[🔌] Disconnette la connessione con il dispositivo corrente.

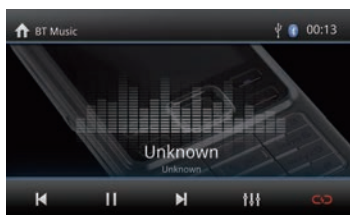

## Impostazioni Bluetooth

- Premi il bottone [⚙️].  
Viene visualizzato il menu delle opzioni.  
[ Connessione automatica ] - Se è attivata la funzione "Connessione automatica", l'unità si connette in modo automatico con i dispositivi Bluetooth resenti nell'elenco.  
[ Risposta automatica ] - Se è attivata la "Risposta automatica", le chiamate telefoniche in arrivo vengono risposte automaticamente.  
[ Rubrica telefonica ]: per poter accedere alla rubrica del telefono connesso, è necessario effettuare la sincronizzazione.



# Impostazioni

## Generali

1. Toccare [Generali] nella pagina delle impostazioni.
2. Toccare per evidenziare un'impostazione.
3. Toccare per visualizzare / selezionare un'opzione.

Impostazioni generali	Opzioni	Descrizione
Lingua di sistema	Seleziona la lingua di visualizzazione su schermo.	
Illuminazione	È possibile selezionare il colore dei tasti.	
Area Radio	Selezionare la propria regione di appartenenza.	
Bip	On	Attiva un segnale acustico, ogni volta che si preme un tasto.
	Off	Disattiva il segnale segnale acustico..
SWC	Programmazione Comandi al volante	
Salvaschermo	Acceso / spento	Attiva / disattiva a funzione salvaschermo
LOC	On	Se LOC è attivo, durante la ricerca vengono sintonizzate solo le stazioni con un segnale forte.
	Off	Se LOC è spento, tutte le stazioni vengono sintonizzate durante ricerca.

## Video

1. Toccare [Video].
2. Toccare ripetutamente un'opzione per selezionare:

Video settings	Opzioni	Descrizione
Rileva freno di stazionamento	On	Video disabilitato
	Off	Video abilitato
Modalità giorno / notte	Giorno / Notte / Auto	
Luminosità	0-10	Regola la luminosità del display.

## Volume

È possibile impostare diversi volumi per diverse modalità.

1. Toccare [Volume].  
Viene visualizzato il sottomenu di impostazione del volume.
2. Tocca per selezionare una fonte.
3. L'intervallo di volume è compreso tra: -12 e 12.  
Quando si passa alla sorgente, il volume aumenta automaticamente.
4. Tocca l'angolo in alto a sinistra dello schermo per uscire.

## Ora

1. Toccare [Ora].
2. Toccare ripetutamente un'opzione per selezionare:
3. Toccare l'angolo in alto a sinistra dello schermo per uscire.

Impostazioni Ora	Options	Description
Ora	Ore	Per impostare e ore.
	Minuti	Per impostare minuti.
Data	A/M/G	Per impostare anno, mese e giorno.
12H Format	On/Off	Touch On/Off to switch to time mode.

# Impostazioni

## Sistema

1. Toccare [Sistema].
2. Toccare ripetutamente un'opzione per selezionare:

Impostazioni sistema	Descrizione
Aggiornamento MCU	Update MCU
Aggiornamento MPEG	Update MPEG
Versione MCU	Display the current MCU version information.
Versione MPEG	Display the current MPEG version information.
Impostazioni di fabbrica	Restore to default settings.

## Varie

### Dispositivi aggiuntivi

È possibile collegare un dispositivo audio / video esterno all'unità.

1. Collegare il dispositivo esterno con il cavo AV in dotazione.
2. Toccare l'angolo in alto a sinistra per visualizzare il menu principale.
3. Toccare [AV-IN] per accedere al dispositivo esterno.

### Reset

Se l'unità si blocca, è possibile resettare.

Premere il tasto [RESET] con una penna a sfera o un attrezzo simile.

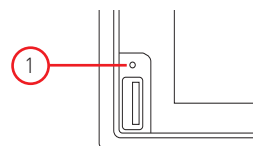

### Sostituzione fusibile

Se l'unità non si accende, il fusibile potrebbe essere danneggiato e deve essere sostituito.

1. Estrarre l'unità dal cruscotto.
2. Verificare tutti i collegamenti elettrici.
3. Acquistare un fusibile che corrisponde l'ampereaggio del fusibile danneggiato.
4. Sostituire il fusibile verificando che l'unità sia scollegata dall'alimentazione.

### Programmazione comandi al volante (SWC)

1. Toccare il pulsante [ ] nel menu principale, viene visualizzato il menu delle impostazioni.
2. Toccare [Impostazioni generali] nella pagina delle impostazioni.
3. Toccare [SWC], verrà visualizzato il menu SWC.
4. Selezionare i tasti corrispondenti alle funzioni dei comandi al volante toccando il TASTO e definire la funzione desiderata.
5. Toccare [Seleziona] per programmare.
6. Premere ciascun pulsante di controllo del volante per ciascuna funzione corrispondente.
7. Una volta programmato il pulsante di controllo del volante finale, le funzioni vengono salvate e la programmazione.
8. Toccare [Reset] per ripristinare la programmazione.

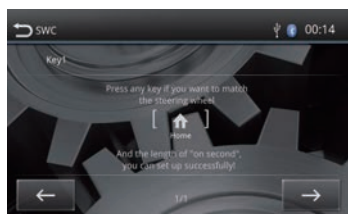

## Specifiche

---

### Generali

Tensione di alimentazione .....	12V ==
Range tensione di funzionamento .....	10.5 - 15.8V ==
Massimo livello di corrente.....	15A
Sistema di massa .....	Batteria auto polo negativo
Dimensioni (LXAXP).....	178X100X166.5mm
Peso (unità principale).....	1.9kg

### FM

Rapporto segnale rumore .....	≥55dB
Sensibilità rumore residua (S/N=30dB).....	18dBμV
Risposta in frequenza (±3dB) .....	20Hz-12.5KHz
Livello ricerca stazione .....	20-28dBμV
Distorsione.....	≤1.0%
Separazione stereo (1KHz).....	≥25dB
Impedenza antenna.....	75Ω
Gamma di Frequenza .....	87,5 /108,0MHz

### DAB

Sensibilità rumore residua (RF=72dBm) .....	60dB
Separazione stereo (1KHz).....	≥55dB
Frequenza .....	174 /240MHz

### AM

Sensibilità rumore residua (S/N=20dB).....	30dBμV
Selettività (±9KHz) .....	≥50dB
Gamma di Frequenza .....	522/1629KHz

### BT

Frequenza .....	2,480 GHz
Potenza EIRP .....	0.94 dbm

### LCD

Dimensione schermo .....	6.75 pollici(16:9)
Risoluzione schermo.....	800X480 pixel
Rapporto di contrasto.....	400
Luminosità.....	280cd/m2

### Potenza in uscita

Risposta in frequenza (±3dB) .....	20Hz-20KHz
Massima potenza in uscita.....	4x45W
Impedenza di carico .....	4Ω

### AUX IN

Distorsione.....	≤0.5%
Risposta in frequenza (±3dB) .....	20Hz-20KHz
Livello di ingresso audio.....	0.5Vrms

### Audio

Impedenza di uscita audio.....	100Ω
Livello di uscita audio.....	2Vrms(Max)

### Video

Livello di ingresso video (CVBS).....	1.0±0.2V
Impedenza ingresso video.....	75Ω
Impedenza uscita video.....	75Ω
Livello uscita video .....	1.0±0.2V

### Versione Software

MCU.....	Ver 1.15
----------	----------



## Risoluzione dei problemi

Se l'unità dovesse presentare delle anomalie, si prega di consultare i seguenti punti prima di chiamare il centro di assistenza.

Problema	Causa	Soluzione
Unità	Impossibile accendere / spegnere	Controlla la connessioni . Controllare il fusibile principale, se è danneggiato, sostituirlo; Premere il tasto reset.
	Nessun suono	Regola il volume. Conferma se la musica e il video sono supportati o meno.
Retromarcia	Immagine anormale	Esci dalla modalità Rearcamera riattiva la funzione. Controlla che la retrocamnera non sia coperta da materiale estraneo. Controllare he la funzione sia attiva o meno. Controllare il cavo del segnale ideo della etrocamera.
Radio	Rumoroso; Impossibile cercare nella stazione	Assicurarsi che non vi siano prodotti metallici intorno al veicolo. Posizionare il veicolo nel luogo in cui il segnale radio è buono ed ffeettuare una nuova ricerca della stazione. Se le soluzioni di cui sopra non sono valide, si prega di controllare se l'antenna è scollegata, danneggiata, ecc.
Bluetooth	Connessione fallita	Assicurati che il Bluetooth del dispositivo mobile sia acceso.
USB	Riproduzione fallita	Assicurarsi che la USB non sia danneggiato. Assicurati che il formato del contenuto sia supportato.

# Connessioni

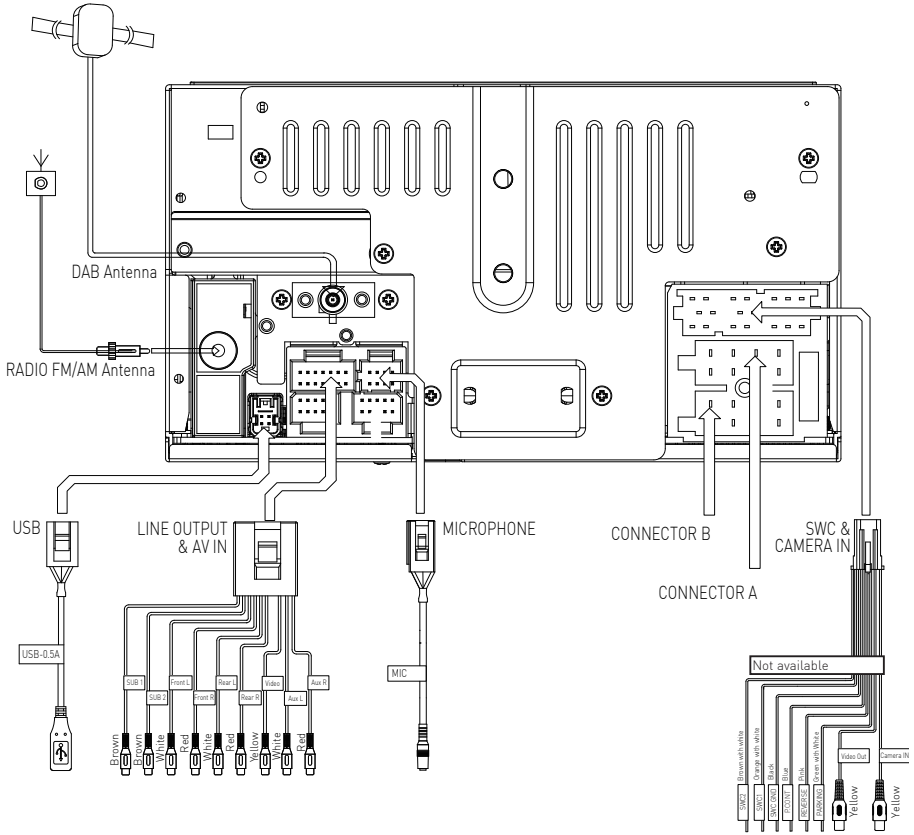

PIN NO.	Function	
	Connector A	Connector B
1	Rear right (+) / Purple	
2	Rear right (-) / Purple with black stripe	
3	Front right / Gray	
4	Front right (-) / Gray with black stripe	ACC+ / Red
5	Front left (+) / White	Antenna-Power Control/ Blue
6	Front left (-) / White with black stripe	Illumination / Orange
7	Rear left (+) / Green	Battery 12V(+) / Yellow
8	Rear left (-) / Green with black stripe	Ground / Black

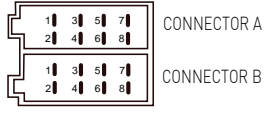



## Dichiarazione di Conformità

---



Non ci sono restrizioni all'utilizzo.

Il fabbricante Aldinet S.p.A dichiara che il tipo di apparecchiatura radio – Navigatore Multimediale con ricevitore radio, modello M-DL7000D, marchio Macrom - è conforme alla Direttiva 2014/53/UE.

Il testo completo della Dichiarazione di Conformità UE è disponibile al seguente indirizzo Internet: [www.macrom.it](http://www.macrom.it) oppure presso Aldinet S.p.A. Viale Colombo, 8 - 20090 Trezzano S/N (MI) Italy

Prodotto in Cina da  
Aldinet S.p.A.  
Viale Colombo, 8 - 20090 Trezzano S/N (MI) Italy

## Informazioni agli utenti di apparecchiature domestiche

---



Ai sensi del Decreto Legislativo N° 49 del 14 Marzo 2014 "Attuazione della Direttiva 2012/19/UE sui rifiuti di apparecchiature elettriche ed elettroniche (RAEE)".

Il simbolo del cassonetto barrato riportato sull'apparecchiatura indica che il prodotto alla fine della propria vita utile deve essere raccolto separatamente dagli altri rifiuti.

L'utente dovrà, pertanto, conferire l'apparecchiatura integra dei componenti essenziali giunta a fine vita agli idonei centri di raccolta differenziata dei rifiuti elettronici ed elettrotecnici, oppure riconsegnarla al rivenditore al momento dell'acquisto di nuova apparecchiatura di tipo equivalente, in ragione di uno a uno, oppure 1 a zero per le apparecchiature aventi lato maggiore inferiore a 25 CM. L'adeguata raccolta differenziata per l'avvio successivo dell'apparecchiatura dimessa al riciclaggio, al trattamento e allo smaltimento ambientale compatibile contribuisce ad evitare possibili effetti negativi sull'ambiente e sulla salute e favorisce il riciclo dei materiali di cui è composta l'apparecchiatura.

Lo smaltimento abusivo del prodotto da parte dell'utente comporta l'applicazione delle sanzioni amministrative di cui al D.Lgs n. Decreto Legislativo N° 49 del 14 Marzo 2014.



Il marchio MACROM è un marchio registrato di ALDINET S.p.A.

w w w . m a c r o m . i t